



Installations- und Benutzerhandbuch Pool-Inverter-Wärmepumpe

Sehr geehrte Kunden,

Vielen Dank, dass Sie sich für unser Produkt entschieden haben, und wir wissen Ihr Vertrauen in uns sehr zu schätzen!

Es handelt sich um eine Pool-Inverter-Wärmepumpe, die das Ergebnis langfristiger Forschung der Konstruktion und Fertigung darstellt und die zur Erwärmung des Schwimmbades und Verlängerung der Badesaison dient. Unser Ziel ist Ihnen außerordentlich hochwertiges Produkt mit hoher Leistung anzubieten.

Dieses Handbuch haben wir mit höchster Pflege bearbeitet, um Sie aus der Wärmepumpe maximalen Nutzen haben.

Lesen Sie es gründlich durch!

INHALT

EINLEITUNG	1
SICHERHEITSHINWEISE	1
ZUBEHÖR	3
MASSE	4
INSTALLIERUNG	5
ERSTER START	11
STEUERUNGSEINHEIT	12
WARTUNG	22
PROBLEMLÖSUNG	24
WIFI-BEDIENUNG	27
SPEZIFIKATION	40



VOR DEM EINSCHALTEN DER ANLAGE MACHEN SIE SICH GRÜNDLICH MIT DEM HANDBUCH VERTRAUT. SCHMEISSEN SIE ES NICHT. BEWAHREN SIE ES FÜR SPÄTERE EINSICHT.



VOR DER BENUTZUNG DER ANLAGE VERGEWISSERN SIE SICH, DASS DIESE RICHTIG DURCH DEN FACHMÄNNISCHEN VERKÄUFER INSTALLIERT WURDE. SIND SIE MIT DER BEDIENUNG NICHT SICHER, WENDEN SIE SICH AN IHREN VERKÄUFER, DER IHNEN BERATEN UND INFORMATIONEN GEWÄHREN WIRD.

EINLEITUNG

Dieses Handbuch

Dieses Handbuch beinhaltet unerlässliche Informationen über das Produkt. Vor der Benutzung und Wartung der Anlage lesen Sie dieses Handbuch gründlich durch.

Anlage

Pool-Inverter-Wärmepumpe ist ein der am sparsamsten Systeme für die effiziente Erwärmung vom Pool. Sie nutzt die kostenlose erneuerbare Energie aus der Luft und dem Erde und gewährt bis fünfmal mehr Energie für die Erwärmung als traditionelle Erwärmungssysteme, wie Gaskessel und elektrische Heizung. Infolge dessen beträgt das Ersparnis 4/5 Kosten gegenüber traditioneller Erwärmung. Pool-Inverter-Wärmepumpe verlängert Ihre Schwimmsaison und gewährt Ihnen den Komfort vom hohen Niveau. Sie können nicht nur im Sommer schwimmen, sondern auch im Frühling, Herbst und sogar im Winter.

SICHERHEITSHINWEISE

Um der Verletzung des Benutzers, weiterer Personen und Vermögensschaden zu verhindern, sind folgende Hinweise einzuhalten. Unrichtiger Betrieb als das Ergebnis der Nichteinhaltung der Hinweise kann zur Verletzung oder Beschädigung führen.

Führen Sie die Installierung der Anlage im Einklang mit örtlichen Vorschriften, zuständigen Gesetzen und Standards durch. Überprüfen Sie die Spannung und Frequenz des Stromnetzes. Die Anlage ist nur für geerdeten Steckdosen mit der Spannung 220 - 240 V~, IPh, 50/60 Hz bestimmt.

Die folgenden Sicherheitsvorkehrungen sind zu beachten:

- Lesen Sie vor der Installierung folgende WARNUNG.
- Vergessen Sie nicht, die hier angeführten WARNUNGEN einzuhalten, weil diese wichtige, Ihrer Sicherheit betreffenden Punkte beinhalten.
- Nach dem Lesen dieser Hinweise bewahren Sie sie auf praktischer Stelle für zukünftige Benutzung.

WARNUNG



Installieren Sie die Anlage nicht mittels Selbsthilfe.

Unrichtige Installation kann zur Verletzung infolge des Brandes, Stromschlages, des Herunterfallens der Anlage und Wasseraustritts führen. Nehmen Sie Kontakt zum Verkäufer, der Ihnen die Anlage verkauft hat, oder zum spezialisierten Techniker.

Installieren Sie die Anlage sicher an den Ort.

Im Fall der unrichtigen Installierung kann sie herunterfallen und jemanden verletzen. Bei der Installierung im kleinen Zimmer treffen Sie die Maßnahmen (z.B. genügende Lüftung), um die Erstickung durch das Entfliehen des Kühlmittels zu verhindern.

Benutzen Sie spezifizierte elektrische Leiter und schließen Sie diese fest zur Klemmleiste an (Schließen Sie so an, damit die Belastung der Leiter nicht auf die Sektionen übertragen wird).

Unrichtige Anschließung und Befestigung kann zum Brand führen.

Achten Sie darauf, dass Sie die mitgelieferten oder die spezifizierten Teile verwenden.

Die Verwendung defekter Teile kann zu Verletzungen durch Feuer, Stromschlag, Herunterfallen der Anlage usw. führen.

Führen Sie die Installation sicher und gemäß den Anweisungen in der Installationsanleitung durch.

Eine unsachgemäße Installation kann zu Verletzungen durch Feuer, Stromschlag, Herunterfallen des Geräts, Wasseraustritt usw. führen.

Führen Sie die elektrischen Arbeiten gemäß der Installationsanleitung durch und vergewissern Sie sich, dass Sie den dafür vorgesehenen Abschnitt benutzen.

Wenn die Kapazität des Stromversorgungskreises nicht ausreicht oder der Stromkreis unvollständig ist, kann es zu einem Brand oder Stromschlag kommen.

Das Gerät muss immer mit einem geerdeten Anschluss versehen sein.

Wenn die Stromversorgung nicht geerdet ist, kann die Anlage nicht angeschlossen werden.

Verwenden Sie kein Verlängerungskabel, um die Anlage mit dem Stromnetz zu verbinden.

Wenn keine geeignete geerdete Steckdose vorhanden ist, sollte ein zugelassener Elektriker eine solche installieren.

Bewegen oder reparieren Sie das Gerät nicht selbst.

Vor der Eröffnung von irgendwelchen Wartungs-, Wartungs- oder Reparaturarbeiten muss das Erzeugnis von der Stromversorgung getrennt werden. Diese Arbeiten dürfen nur von qualifiziertem Personal durchgeführt werden. Unsachgemäße Handhabung oder Reparatur der Anlage kann zu Wasseraustritt, Stromschlag, Verletzungen oder Brand führen.

ACHTUNG 

Installieren Sie die Anlage nicht an einem Ort, an dem entflammbare Gase austreten können.

Wenn Gas austritt oder sich in der Nähe der Anlage ansammelt, kann es zu einer Explosion kommen.

Führen Sie die Entwässerungs-/Rohrleitungsarbeiten gemäß dem Installationshandbuch aus.

Bei einer Störung des Kondensatablaufs oder der Wasserleitungen kann Wasser aus der Anlage austreten und Wasserschäden an Haushaltsgeräten verursachen.

Reinigen Sie das Gerät nicht bei eingeschalteter Stromversorgung.

Andernfalls kann es zu Verletzungen durch hohe Lüfterdrehzahlen oder zu einem Stromschlag kommen.

Nehmen Sie die Anlage nicht weiter in Betrieb, wenn sie ein merkwürdiges Verhalten zeigt oder einen merkwürdigen Geruch annimmt.



Zum Ausschalten der Anlage muss die Stromzufuhr unterbrochen werden, da sonst die Gefahr eines elektrischen Schlages oder eines Brandes besteht.

Stecken Sie keine Finger oder andere Gegenstände in den Ventilator oder Verdampfer.

Der Ventilator dreht sich mit hoher Geschwindigkeit, man kann zu schweren Verletzungen kommen.

ZUBEHÖR

Vergewissern Sie sich vor Beginn der Installation, dass Sie alle Zubehörteile aus der Verpackung der Anlage herausgenommen haben.

Liste der Posten		
Artikel	Bild	Nummer
Wärmepumpe für den Pool	-----	1
Installations- und Benutzerhandbuch	Dieses Handbuch	1
Wasserzulauf- und -ablaufanschlüsse		2
Wasserzulauf- und -ablaufanschlüsse		4
Anschluss an die Entwässerung		1
Drainagerohr	-----	1
Anti-UV-Abdeckung	-----	1

ABBILDUNG

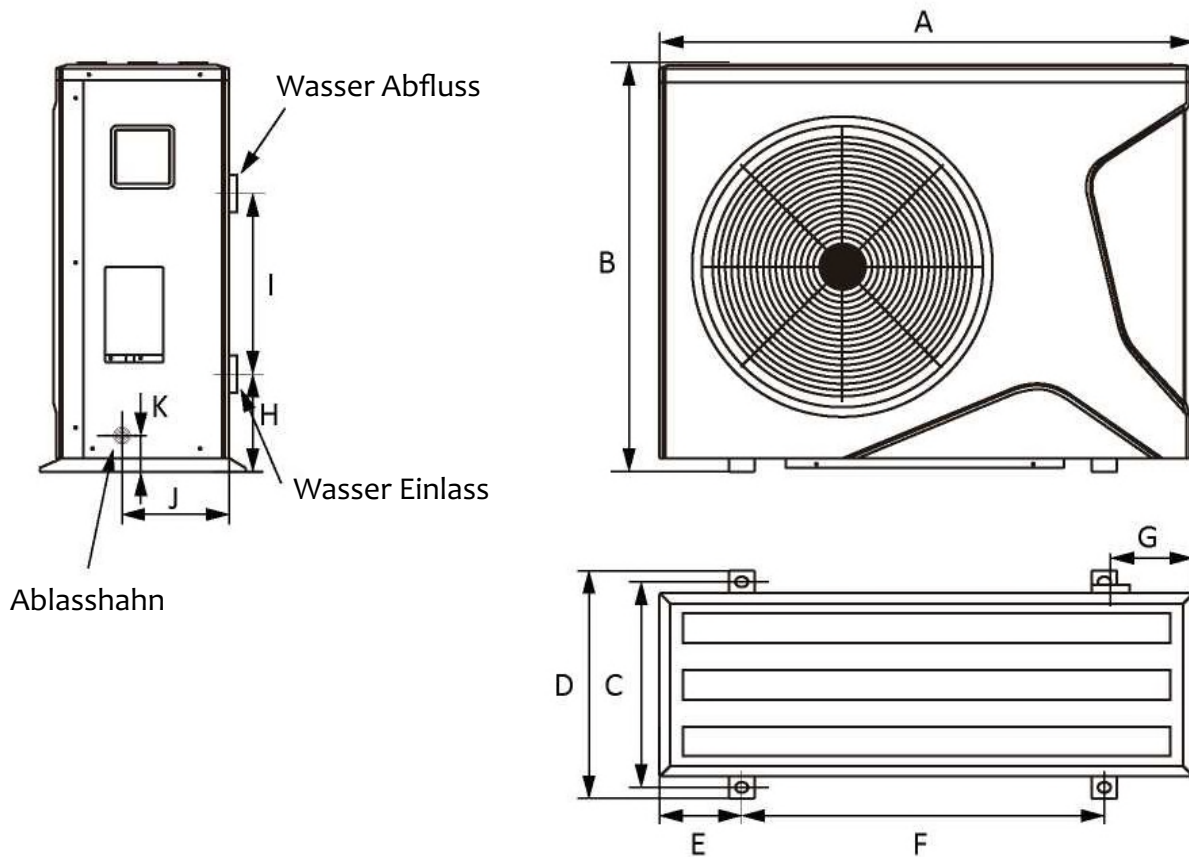

(Einheit: mm)

WE...**	07	09	11	14	17	21	23	25
A	865	865	865	990	990	1085	1085	1085
B	665	665	665	670	670	725	725	725
C	376	376	376	405	405	456	456	456
D	400	400	400	425	425	480	480	480
E	162	162	162	190	190	218	218	218
F	521	521	521	608	608	628	628	628
G	123	123	123	125	125	153	153	153
H	110	110	110	105	105	120	120	120
I	350	350	350	430	430	430	430	430
J	180	180	180	250	250	330	330	330
K	85	85	85	85	85	100	100	100

INSTALLIERUNG

Informationen zur Installation

Die folgenden Informationen sind hier nicht als die Anweisungen angeführt, sondern sollen Ihnen helfen, die Installation besser zu verstehen.

Installationsbedingungen

Die folgenden Informationen sind hier nicht als die Anweisungen angeführt, sondern sollen Ihnen helfen, die Installation besser zu verstehen.

Die Anlage muss eben stehen, damit das während des Betriebs entstehende Kondenswasser durch Schwerkraft abfließen kann.

Der Ventilator darf nicht auf die umliegenden Fenster gerichtet sein. Vibrationen und Lärm dürfen nicht in die unmittelbare Umgebung des Gebäudes übertragen werden.

Ort der Installation

Installieren Sie die Pool-Wärmepumpe auf einer ebenen, horizontalen und stabilen Fläche. Achten Sie darauf, dass keine Abluft eingeatmet wird.

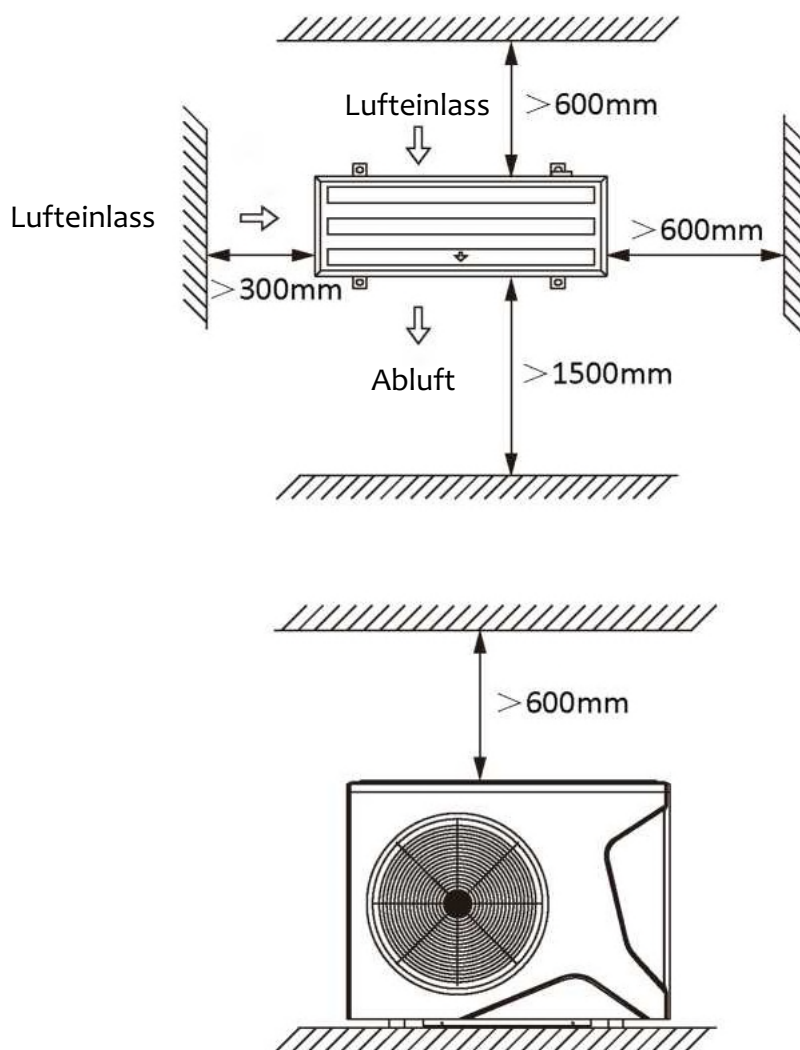

Sichern Sie das Gerät mit 4 M8-Schrauben.

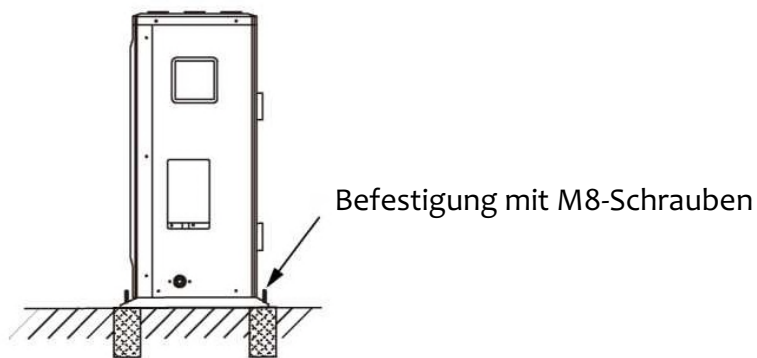

Für eine optimale Installation

Vermeiden Sie es, den Lüftungsluftstrom in eine lärmempfindliche Zone, wie z. B. ein Zimmerfenster, zu leiten. Stellen Sie die Pool-Wärmepumpe nicht auf eine Fläche, die Vibrationen in die Wohnung übertragen kann.

Stellen Sie die Anlage nicht unter einen Baum oder setzen Sie sie nicht Wasser oder Schlamm aus, da dies die Wartung erschweren könnte.

Anschluss von Kondenswasser-Leitungen

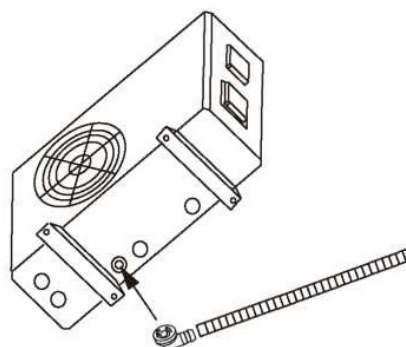

Buchse und Drehung

Wasseranschluss

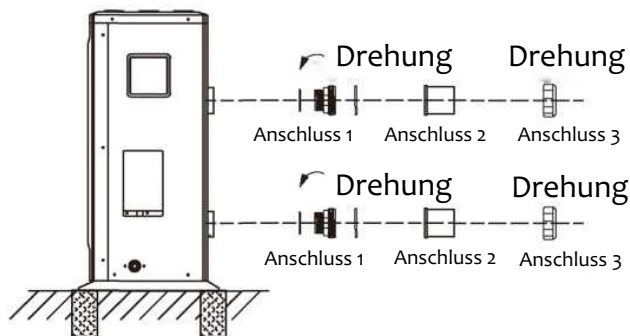

Hinweise: Alle Anschlüsse in der Abbildung werden mit der Pool-Wärmepumpe als Zu- und Abflusswasserrohranschlüsse geliefert.

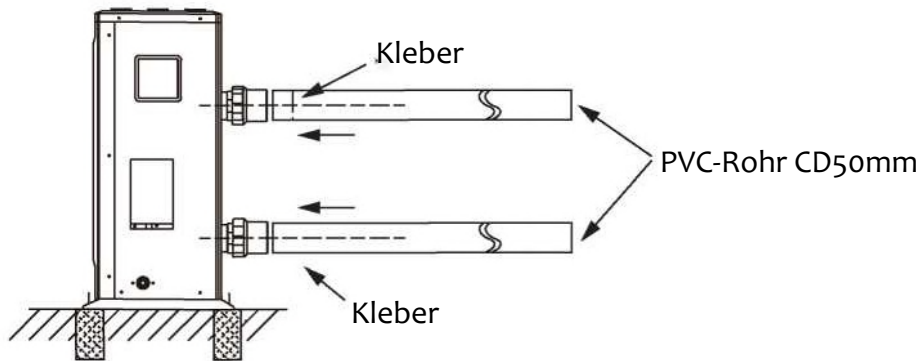

Die Wärmepumpe ist an den Filterkreislauf mit Bypass angeschlossen.

Der Bypass muss sich hinter der Pumpe und dem Filter befinden.

Der Bypass besteht aus 3 Ventilen.

Der Wasserfluss durch die Wärmepumpe kann so reguliert werden, und die Wärmepumpe kann für eventuelle Wartungsarbeiten vollständig abgeschaltet werden, ohne dass der Fluss des gefilterten Wassers unterbrochen wird.

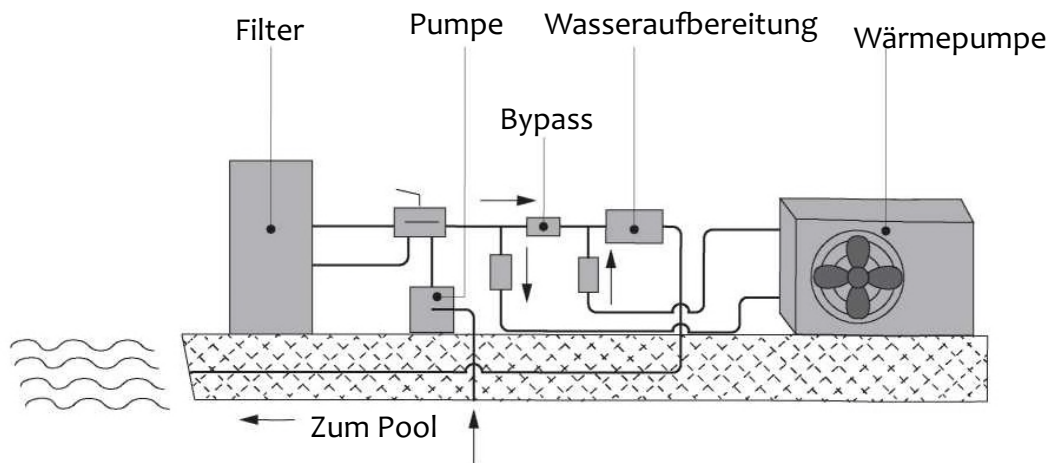

Wenn Ihre Anlage mit einer Wasseraufbereitungsanlage mit Zusatzprodukten (z. B. Chlor, Bromat, Salz usw.) ausgestattet ist, muss ein Bypass vor der Wasseraufbereitungsanlage mit einem Rückschlagventil zwischen dem Bypass und der Wasseraufbereitungsanlage installiert werden.

Elektrische Installation

Schaltplan: WE-07, WE-09, WE-11, WE-14 a WE-17

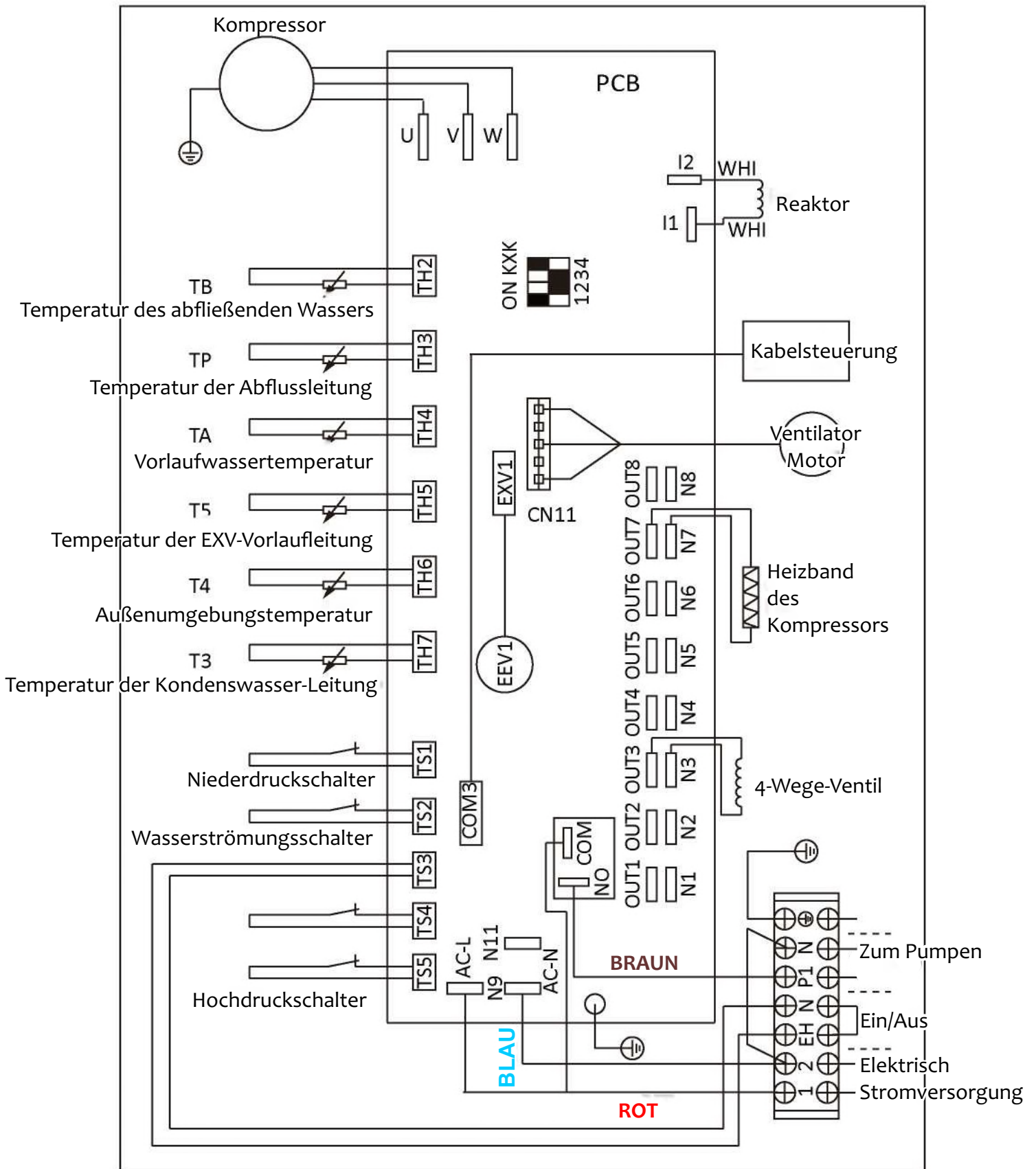

Elektrische Installation

Schaltplan: WE-21, WE-23 und WE-25

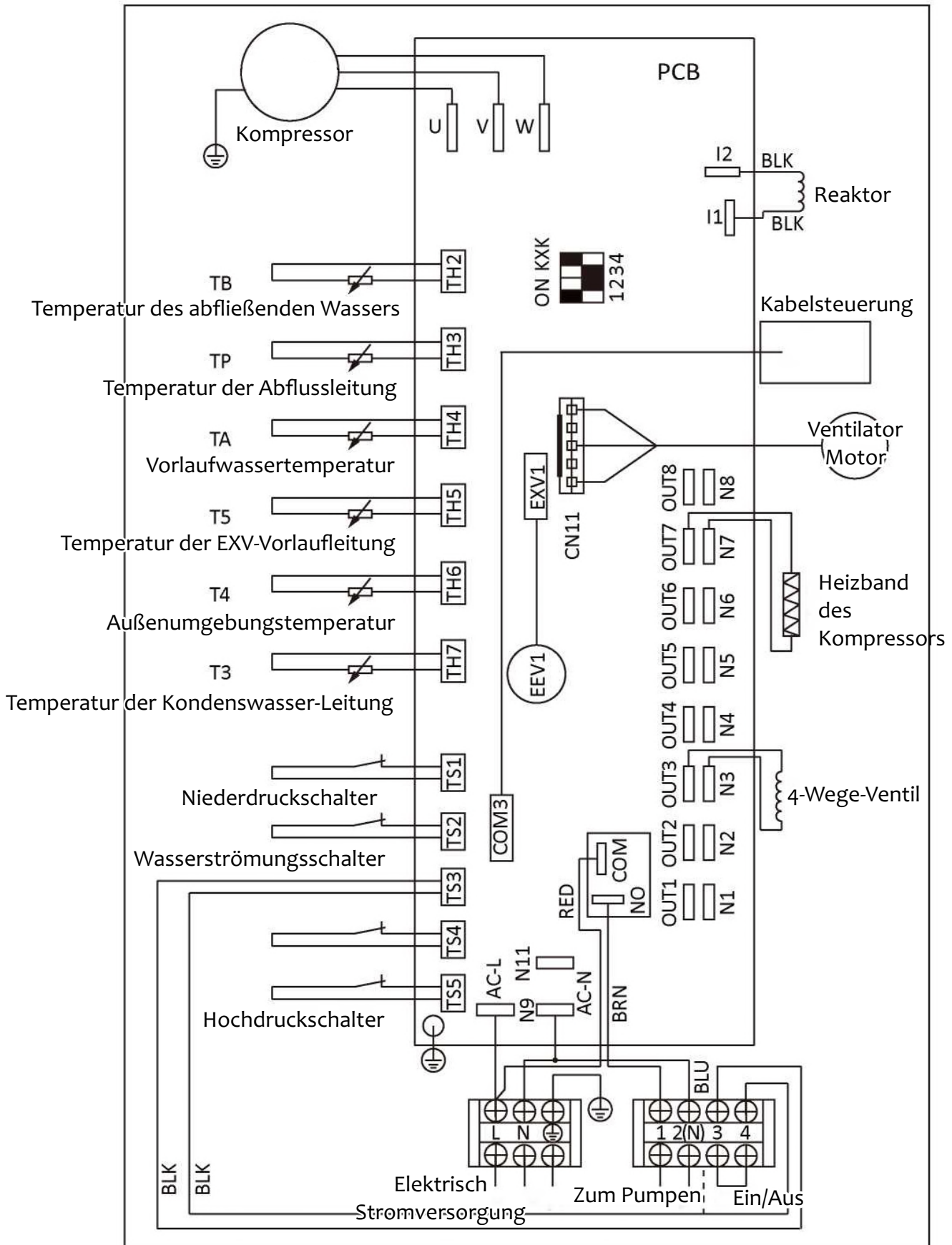

Pool-Inverter-Wärmepumpe

Die elektrische Versorgung muss mit den Angaben auf der Anlage übereinstimmen.

Die Anschlusskabel müssen entsprechend den Leistungs- und Installationsanforderungen der Anlage dimensioniert werden.

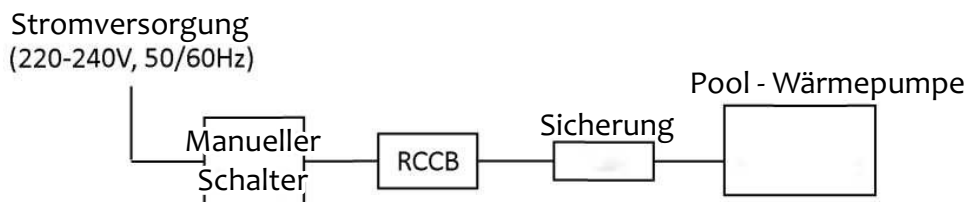

Siehe Tabelle unten:

Modell Nr.	Stromversorgung Kabelgröße	Handschalter		RCCB
		Kapazität	Sicherung	
WE-07	3x1.5 mm ²	>20 A	16 A	30 mA unter 0,1 s
WE-09				
WE-11				
WE-14				
WE-17	3x2.0 mm ²	>32 A	25 A	
WE-21				
WE-23	3x2.5 mm ²			
WE-25				

Diese Angaben sind nur ein Richtwert. Die genauen Angaben zur Installation Ihres Pools werden Ihnen von Ihrem Elektriker mitgeteilt.

Verwenden Sie für die Kabelführung die im Inneren der Wärmepumpe vorgesehenen Kabeldurchführungen und Tüllen.

Verkabelung der Wasserpumpe:

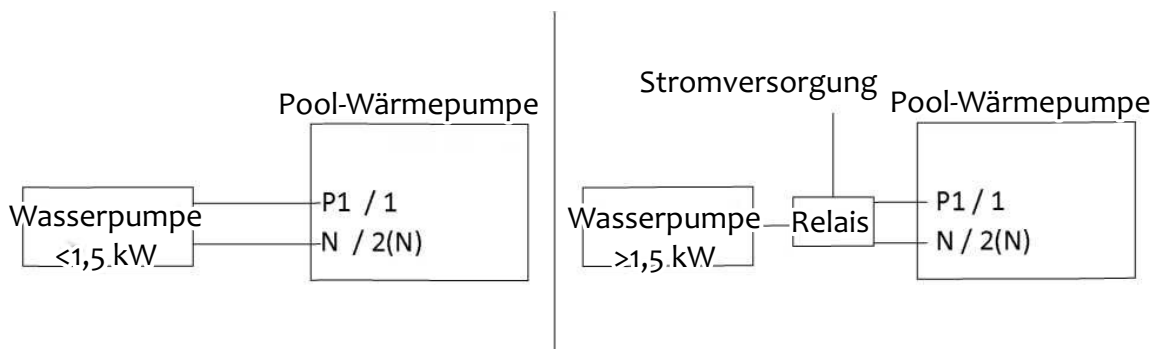

STEUERUNGSEINHEIT

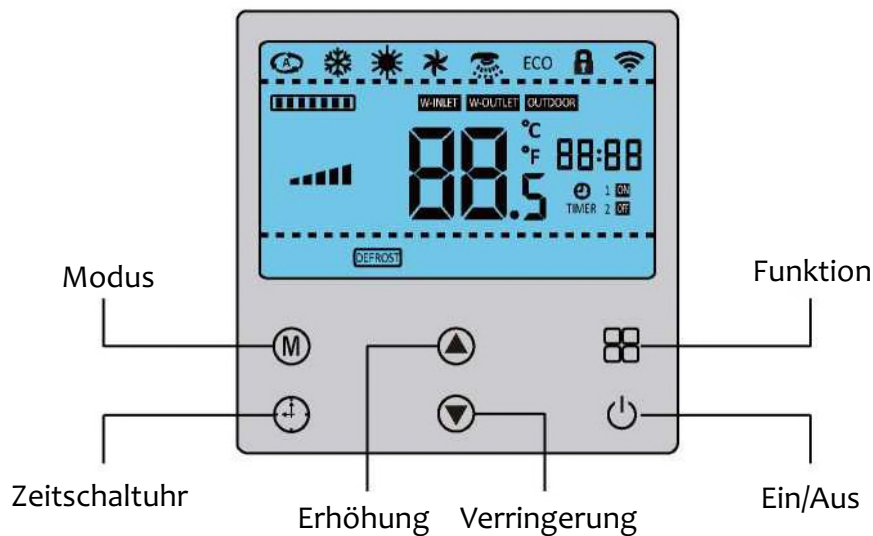

M Modus

Wenn die Wärmepumpe in Betrieb ist, drücken Sie immer diese Taste und die Anlage wird im folgenden Modus betrieben:

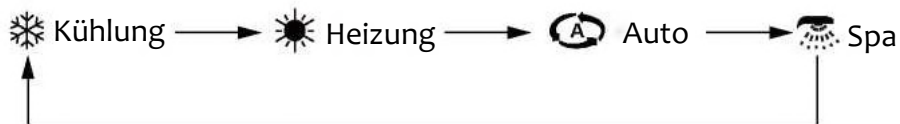

⌚ Zeitschaltuhr

Taste, um die Uhr einzustellen und den Timer ein- und auszuschalten.

▲ Erhöhung **▼** Verringerung

Drücken Sie diese beiden Tasten, um Einstellungen wie Zeit und Temperatur vorzunehmen.

⏻ Ein/Aus

Wenn sich die Wärmepumpe im Standby-Modus befindet, drücken Sie diese Taste, und die Anlage wird gestartet. Wenn die Wärmepumpe in Betrieb ist, wird die Anlage durch Drücken dieser Taste ausgeschaltet.

⏏ Funktion

Taste zur Aktivierung des geräuschlosen Modus und des manuellen Abtauens.

ERSTER START

Nachdem alle Anschlüsse hergestellt und überprüft wurden, müssen die folgenden Arbeiten durchgeführt werden:

- Schalten Sie die Filterpumpe ein. Prüfen Sie auf undichte Stellen und stellen Sie sicher, dass das Wasser in den Pool und aus dem Pool fließt.
- Schließen Sie die Stromversorgung an die Wärmepumpe an und drücken Sie die Taste ON/OFF. Die Anlage startet nach einer Zeitverzögerung (siehe unten).
- Prüfen Sie nach ein paar Minuten, ob die aus dem Gerät austretende Luft kühler ist.
- Lassen Sie das Gerät und die Filterpumpe 24 Stunden am Tag laufen, bis die gewünschte Wassertemperatur erreicht ist. An diesem Punkt stellt die Wärmepumpe ihren Betrieb ein. Die Anlage startet nun automatisch neu (wenn die Filterpumpe läuft), wenn die Pooltemperatur 1 Grad unter die programmierte Temperatur fällt.







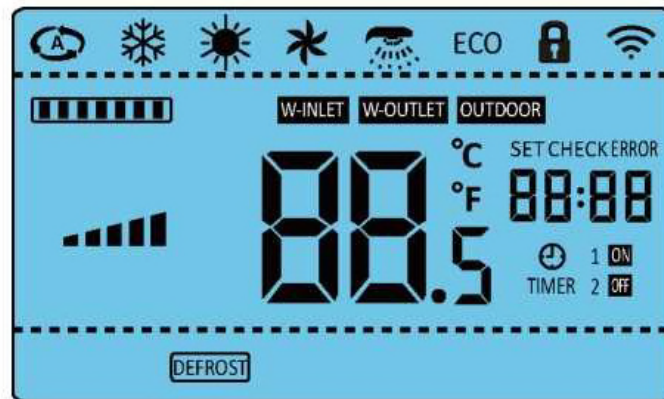



Je nach anfänglicher Wassertemperatur und Lufttemperatur kann es mehrere Tage dauern, bis die gewünschte Wassertemperatur erreicht ist. Eine geeignete Poolabdeckung kann diese Zeit erheblich verkürzen.

Zeitverzögerung - die Anlage verfügt über eine eingebaute 3-minütige Einschaltverzögerung zum Schutz der Elektronik und zur Verlängerung der Kontaktlebensdauer. Nach dieser Zeit wird das Gerät automatisch neu gestartet. Selbst eine kurze Unterbrechung des Stromflusses aktiviert diese Verzögerung und verhindert, dass die Anlage sofort startet. Weitere Stromunterbrechungen während dieser Verzögerung haben keinen Einfluss auf den dreiminütigen Countdown.

Erklärungen vom Display

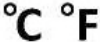

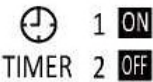
Icons	Erläuterung	Anmerkungen
	Automatischer Modus: Die Wärmepumpe arbeitet im Automatikbetrieb.	Einstellung des Temperaturbereichs: 6 °C - 40 °C
	Kühlbetrieb: Die Wärmepumpe arbeitet im Kühlbetrieb.	Einstellung des Temperaturbereichs: 6 °C - 25 °C
	Heizbetrieb: Die Wärmepumpe arbeitet im Heizbetrieb.	Einstellung des Temperaturbereichs: 15 °C - 40 °C
	Leiser Modus: Die Wärmepumpe arbeitet im geräuschlosen Modus.	
	Spa-Modus: Die Wärmepumpe arbeitet im Spa-Modus.	Einstellung des Temperaturbereichs: 15 °C - 42 °C
ECO	ECO-Modus: Die Wärmepumpe arbeitet im ECO-Modus.	Nur bei Modellen mit ECO-Funktion verfügbar.
	Sperren: Drücken Sie gleichzeitig die Tasten und das für 3 Sekunden. Alle Tasten werden gesperrt. Drücken Sie erneut, um alle Tasten zu entsperren.	
	Wi-Fi: Wenn die Wärmepumpe mit einem Router verbunden ist, wird ein Symbol angezeigt. Sobald die Wärmepumpe vom Router getrennt ist, blinkt sie.	Nur bei Wi-Fi-fähigen Modellen verfügbar.

Icons	Erläuterung	Anmerkungen
	Ausgangsleistung des Kompressors.	
	Wasserdurchflußanzeige.	
	 Der Wasserdurchfluss ist unzureichend.	
	 Der Wasserdurchfluss ist ausreichend.	
 Der Wasserdurchfluss ist zu hoch.		
	Temperaturwert.	
	Einheit der Temperatur.	
	Wenn Sie diese Funktionstaste 3 Sekunden lang gedrückt halten, werden die beiden Einheiten umgeschaltet. Wenn sich die Steuereinheit im Standby-Modus befindet, werden abwechselnd die Vorlaufwassertemperatur, die Abflusstemperatur und die Außentemperatur angezeigt. Die drei Icons wechseln auch je nach angezeigter Temperatur.	
	Wenn während des Betriebs Fehler oder Sicherungen aufgetreten sind oder aktiviert wurden, werden der Fehler- oder Sicherungscode und dieses Icon angezeigt.	
	Uhrzeit-Icon: Wenn sich die Uhr oder das Steuereinheit im Standby-Modus befindet, zeigt dieses Icon die aktuelle Uhrzeit an. Wenn der Timer ein-/ausgeschaltet ist, zeigt dieses Symbol die Zeit der Einstellung an. Wenn das Icon 'ERROR' angezeigt wird, handelt es sich um einen Fehler- oder Schutzcode.	
	Icon Timer ein/aus: Zeigt an, wenn der Timer ein-/ausgeschaltet ist. Es gibt zwei Ein/Aus-Timer.	
	Symbol für Auftauen: Wenn die Wärmepumpe im Abtaubetrieb läuft, wird dargestellt.	

Einstellung der Temperatur

Schritt 1: Drücken Sie die Ein/Aus-Taste  um die Wärmepumpe einzuschalten.

Schritt 2: Drücken Sie die Taste zum Erhöhen  oder Verringern  der Temperatur, um die gewünschte Temperatur einzustellen.

Hinweis: Halten Sie die Taste zum Erhöhen oder Verringern je 0,5 Sekunden lang gedrückt, um den Temperaturwert zu senken oder zu erhöhen.

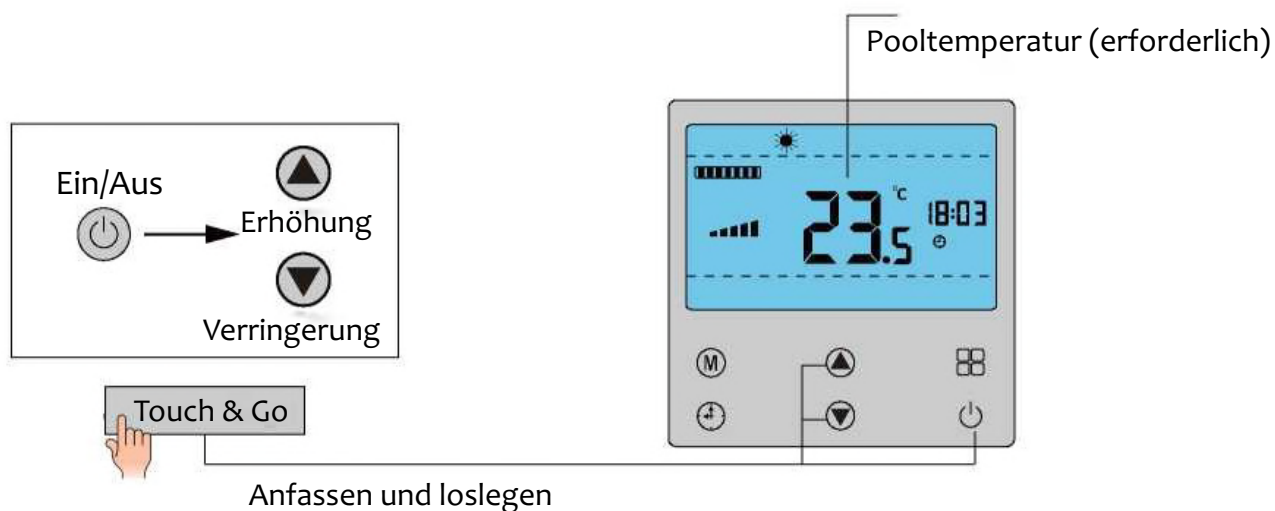

Einstellung des Kühlmodus

Schritt 1: Drücken Sie die Taste , um das Icon für den Kühlmodus auszuwählen .

Schritt 2: Drücken Sie die Taste zum Erhöhen  oder Verringern  der Temperatur, um die gewünschte Temperatur einzustellen.

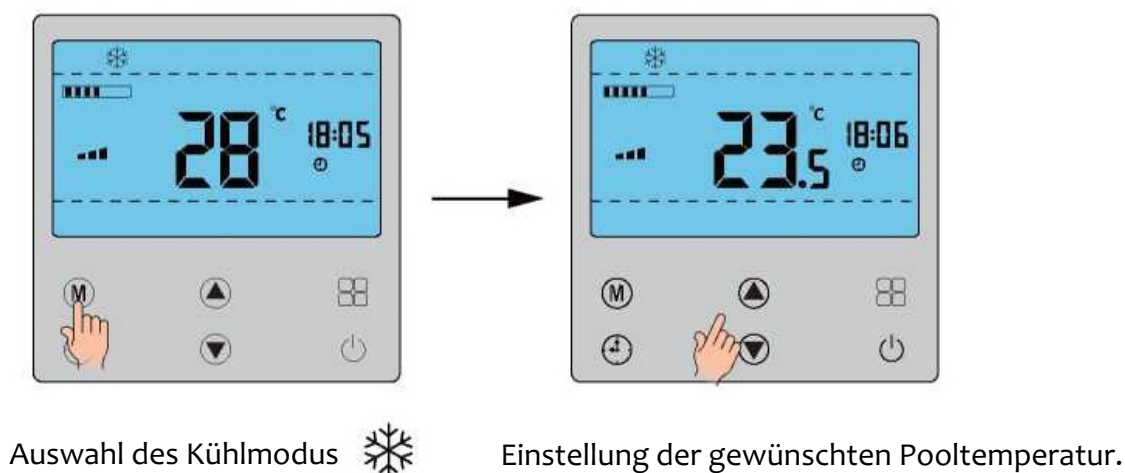

Einstellung des Heizmodus

Schritt 1: Drücken Sie die Taste **(M)**, um das Symbol für den Heizmodus auszuwählen ☀️.

Schritt 2: Drücken Sie die Taste zum Erhöhen **(▲)** oder Verringern **(▼)** der Temperatur, um die gewünschte Pooltemperatur einzustellen.

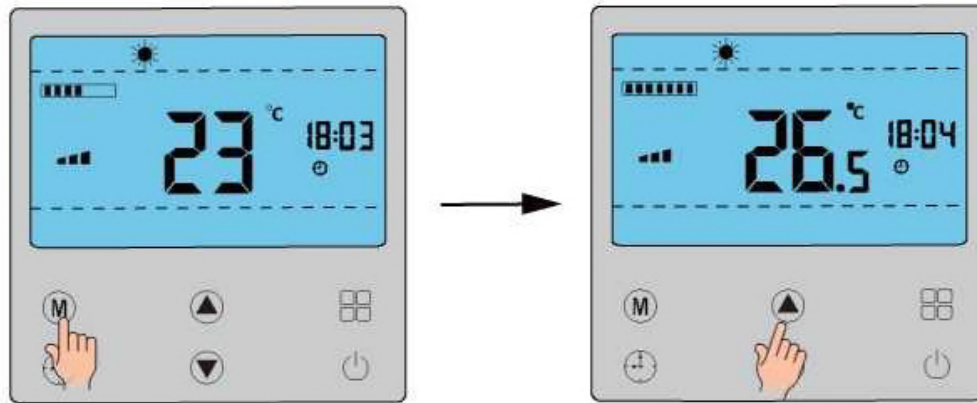

Auswählen des Heizmodus ☀️

Einstellung der gewünschten Pooltemperatur.

Einstellung des Automatikmodus

Schritt 1: Drücken Sie die Modus-Taste **(M)**, um das Icon für den Automatikmodus auszuwählen **(A)**.

Schritt 2: Drücken Sie die Taste zum Erhöhen **(▲)** oder Verringern **(▼)** der Temperatur, um die gewünschte Pooltemperatur einzustellen.

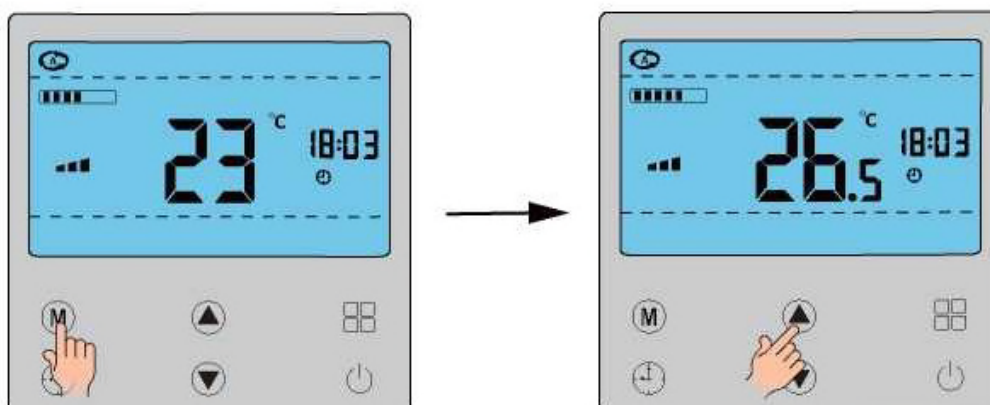

Auswählen des Automatikmodus **(A)**

Einstellung der gewünschten Pooltemperatur.

Auswählen des Spa-Modus

Schritt 1: Drücken Sie die Modus-Taste (M), um das Icon für den Spa-Modus auszuwählen .

Schritt 2: Drücken Sie die Taste zum Erhöhen (▲) oder Verringern (▼) der Temperatur, um die gewünschte Pooltemperatur einzustellen.

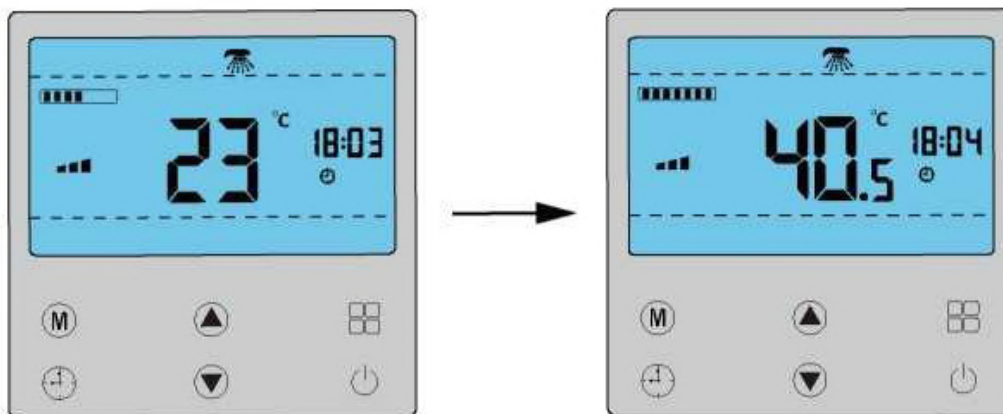

Einstellen des Spa-Modus 

Einstellung der gewünschten Pooltemperatur.

Einstellen der Uhr

Schritt 1: Halten Sie die Timer-Taste  3 Sekunden lang gedrückt, um die Uhr einzustellen. Die Uhr blinkt, wenn die Taste gedrückt wird.

Schritt 2: Drücken Sie die Taste Erhöhen oder Verringern, um die Uhr einzustellen. Drücken Sie die Timer-Taste erneut, die Minuten beginnen zu blinken, und stellen Sie die Minuten ein.

Schritt 3: Nachdem Sie die Minuten eingestellt haben, drücken Sie die Timer-Taste, um die Einstellung zu bestätigen.

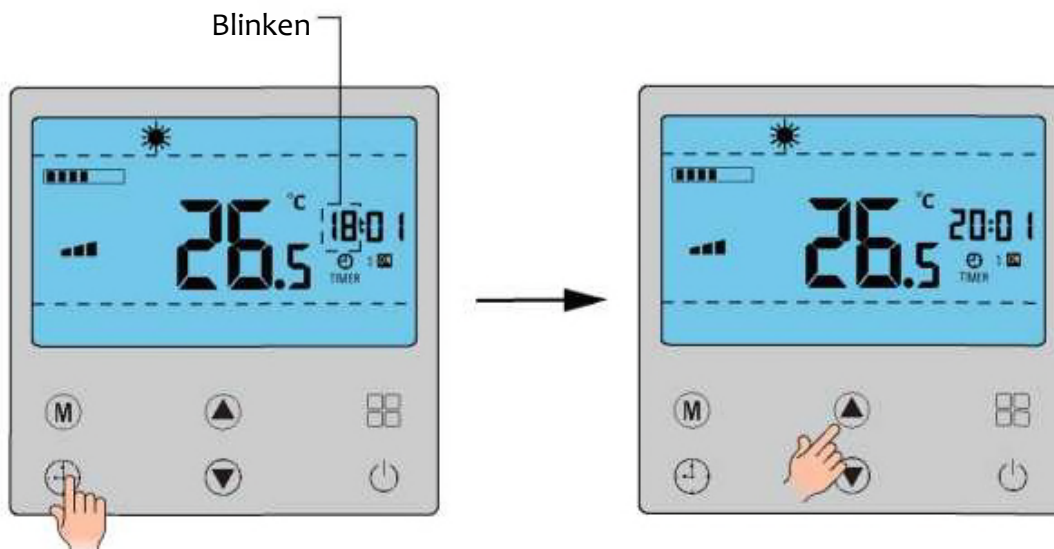

Um die aktuelle Uhrzeit einzustellen, halten Sie 3 Sekunden lang gedrückt.

Einschalten der Zeitschaltuhr.



Einstellen des Ein/Aus-Timers:

Schritt 1: Drücken Sie die Timer-Taste , um das Gerät einzuschalten. Das Icon 'ON' erscheint. Gleichzeitig beginnt die Zeitschaltuhr zu blinken.

Schritt 2: Drücken Sie die Taste "Erhöhen" oder "Verringern", um die Zeitschaltuhr einzustellen. Drücken Sie die Timer-Taste erneut, die Minuten beginnen zu blinken, und stellen Sie die Timer-Minuten ein.

Schritt 3: Nachdem Sie die Minuten eingestellt haben, drücken Sie die Timer-Taste, um zu bestätigen, dass der Timer eingeschaltet ist.

Schritt 4: Wenn Sie die Einstellung des Timers abgeschlossen haben, erscheint das Symbol "OFF" und die Stundenanzeige des Timers beginnt zu blinken.

Schritt 5: Drücken Sie die Taste Erhöhen oder Verringern, um den Timer einzustellen. Drücken Sie die Timer-Taste erneut, die Minuten beginnen zu blinken, und stellen Sie die Timer-Minuten ein.

Schritt 6: Nachdem Sie die Minuten eingestellt haben, drücken Sie die Timer-Taste, um zu bestätigen, dass der Timer ausgeschaltet ist.

Anmerkungen: während Einstellung des Ein-/Ausschaltens des Timers wird das Prozess der Einstellung vom Ein-/Ausschalten des Timers abgebrochen, wenn Sie 20 Sekunden lang keine Taste drücken oder die Ein-/Ausschalttaste betätigen.

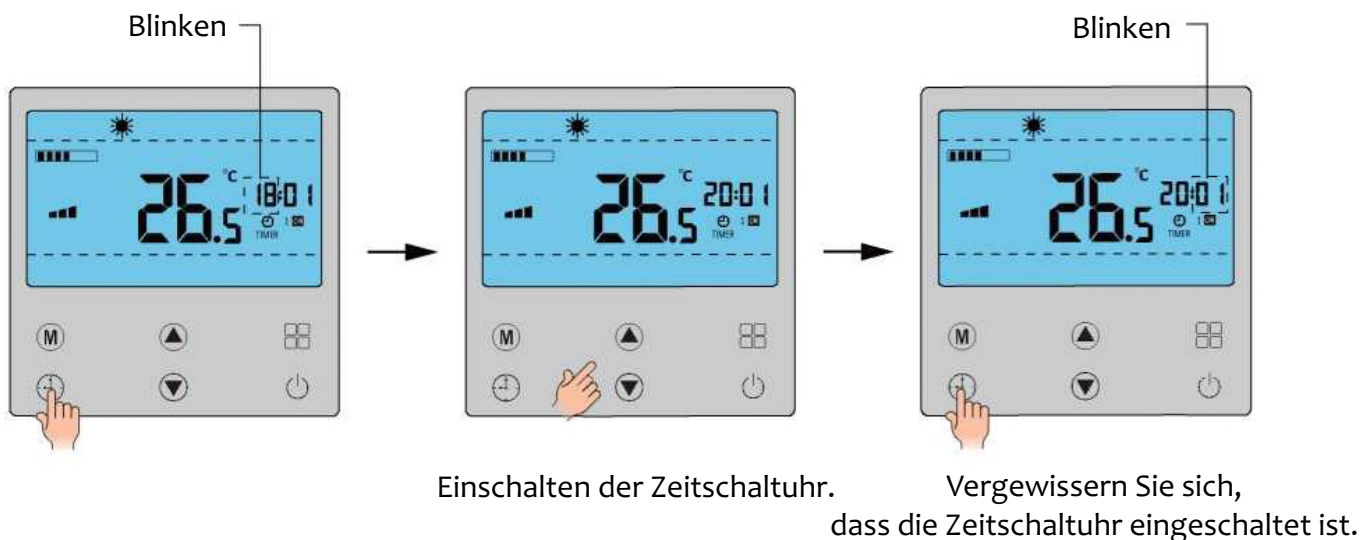

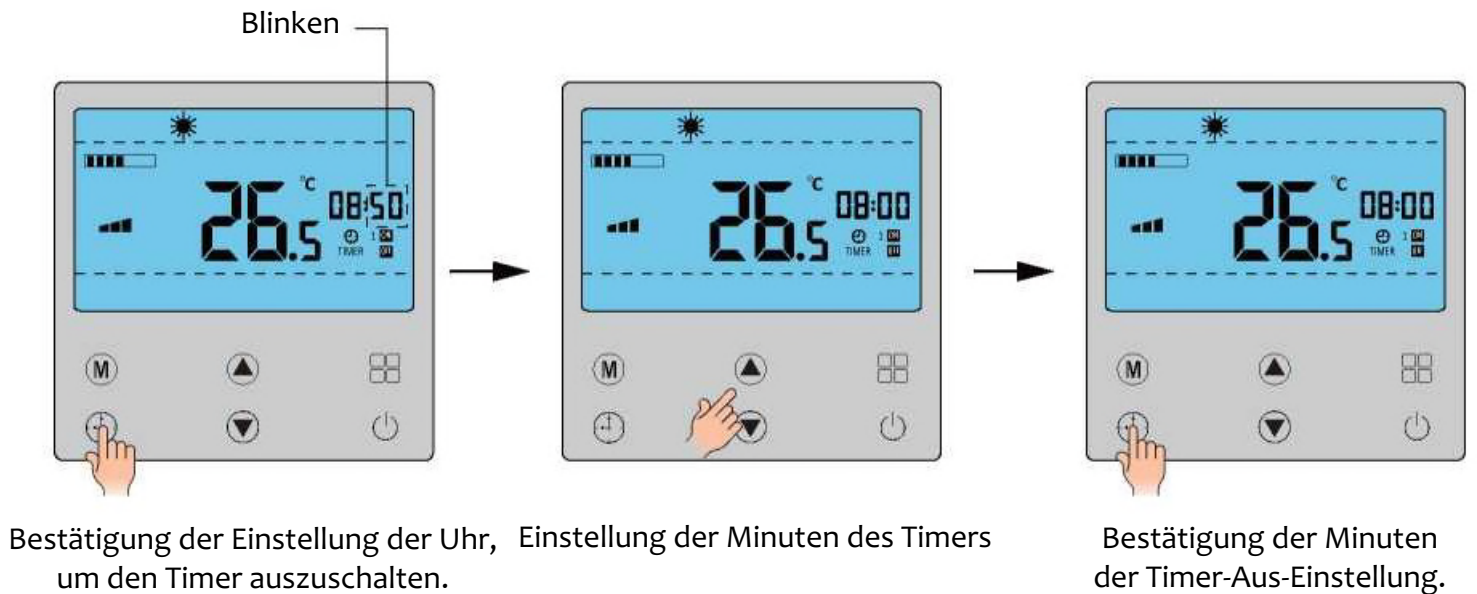
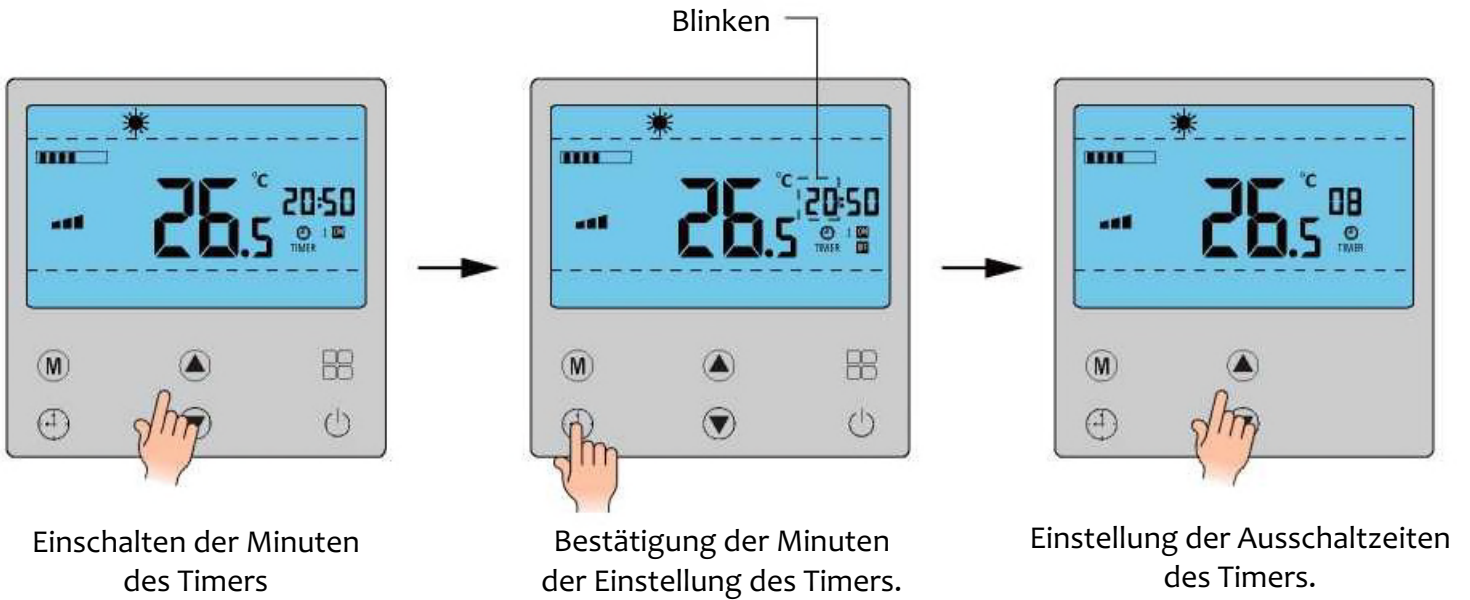

Einstellung des Timers für den stillen Modus

Der Timer für das Ein- und Ausschalten der Stille ist werksseitig eingestellt. Die Ein/Aus-Timer für den stillen Modus Betrieb bedeutet, dass die Wärmepumpe von 20:00 bis 8:00 Uhr im stillen Modus läuft. Dies kann in den Einstellungen des Ein/Aus-Timers geändert werden.

Schritt 1: Drücken Sie die Modus-Taste (M), um den gewünschten Betriebsmodus auszuwählen. Auto, Kühlung und Heizung.

Schritt 2: Drücken Sie die Timer-Taste (🕒) und die Verstärkungs-Taste, um den Timer für den stillen Modus einzustellen.

Schritt 3: Befolgen Sie die Anweisungen zum Ein- und Ausschalten des Timers für den stillen Modus, um den Ein- und Ausschalt-Timer einzustellen.

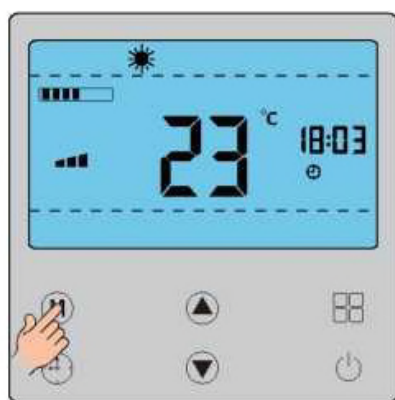

Wahl vom Arbeitsmodus

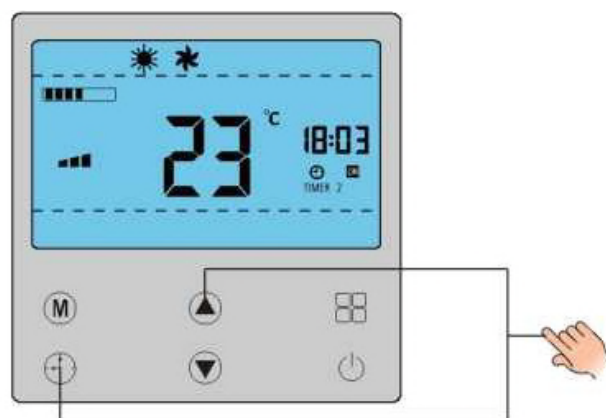

Einstellung des stillen Modus des Timers

Ein/Aus-Timer löschen

Schritt 1: Drücken Sie die Timer-Taste, um den Timer einzuschalten.

Schritt 2: Drücken Sie die Ein/Aus-Taste 3 Sekunden lang. Alle Ein/Aus-Timer-Einstellungen werden gelöscht.

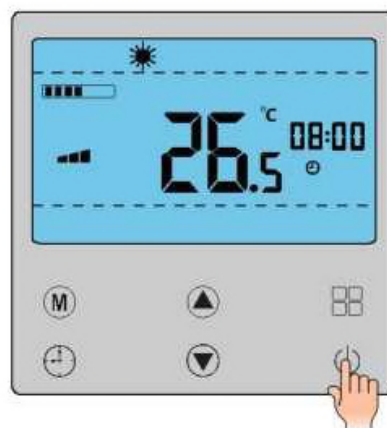
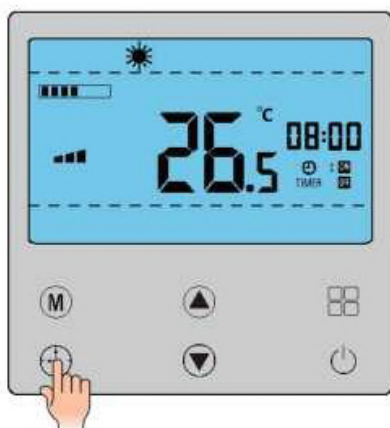

3 s lang gedrückt halten, um die Timer-Einstellungen zu löschen.

Einstellung des stillen Modus

Schritt 1: Drücken Sie die Modus-Taste (M), um den gewünschten Betriebsmodus auszuwählen: Auto, Kühlung und Heizung.

Schritt 2: Drücken Sie die Funktionstaste (2x2-Grid), um mit der Einstellung der Funktion zu beginnen. Drücken Sie die Funktionstaste erneut, bis das Icon für den stillen Modus blinkt * . Drücken Sie die Modustaste zur Bestätigung. Das Icon für den stillen Modus leuchtet dann auf * .

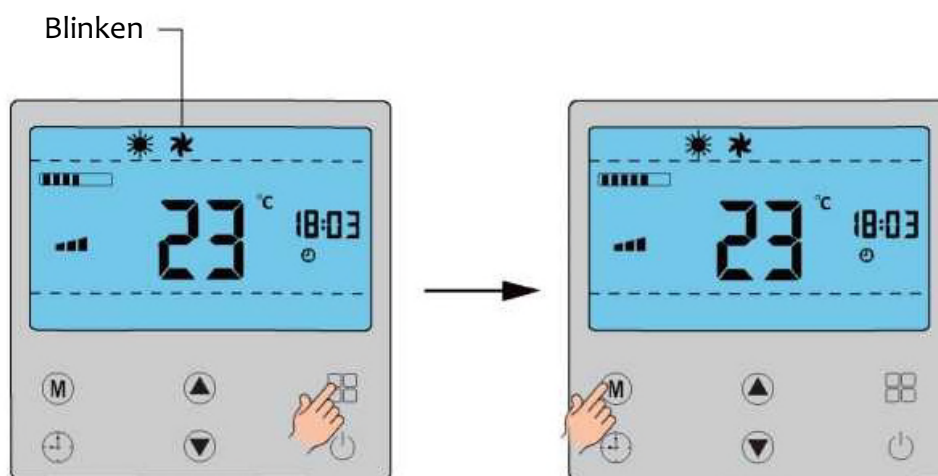

Auswählen der Funktion "Stiller Modus

Bestätigen

Stillen Modus beenden

Drücken Sie die Funktionstaste (2x2-Grid), um mit der Einstellung der Funktion zu beginnen. Drücken Sie die Funktionstaste erneut, bis das Icon für den stillen Modus blinkt * . Drücken Sie die Modustaste zur Bestätigung. Das Icon für den stillen Modus wird dann ausgeschaltet. Dies bedeutet, dass die Funktion des stillen Modus beendet ist.

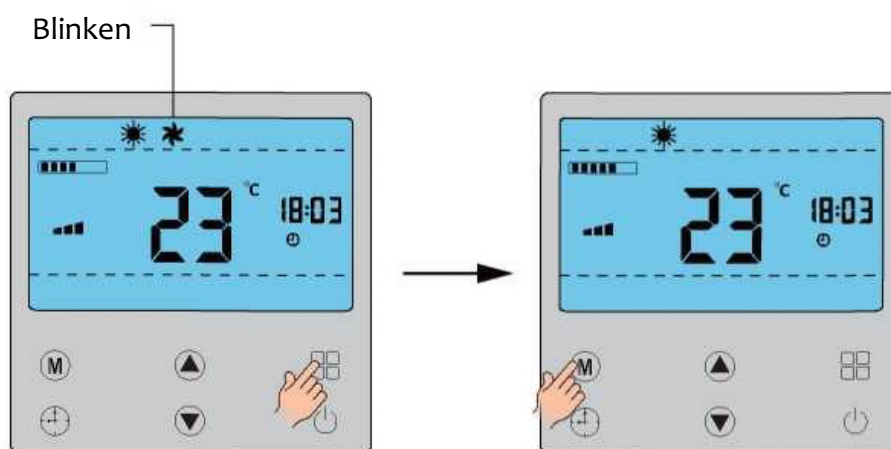

Auswahl der Funktion Stiller Modus

Bestätigen

Die manuelle Abtauung

Die manuelle Abtauung kann nur im Heizmodus oder im Spa-Modus verwendet werden. Wenn der Vorgang abgeschlossen ist, wird das Abtauen automatisch beendet und das Icon erlischt.

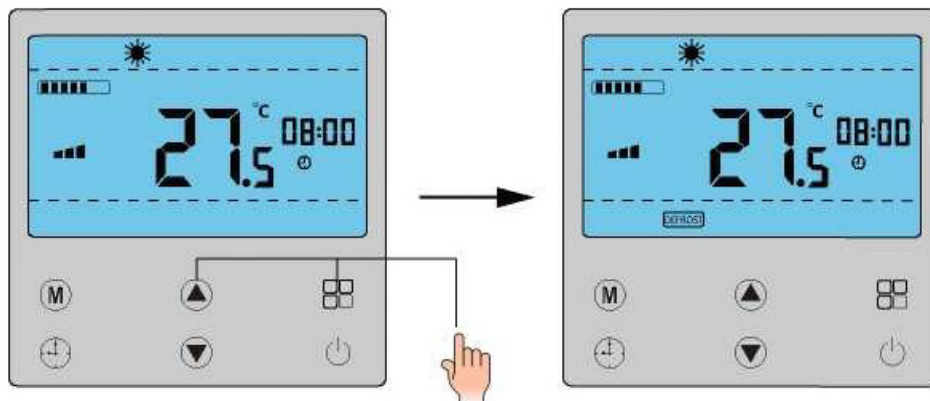

Halten Sie diese beiden Tasten
3 Sekunden lang gedrückt.

Die manuelle Abtauung wird gestartet.

WARTUNG

Um den Lack zu schützen, dürfen Sie sich nicht auf die Anlage stützen und keine Gegenstände auf ihr abstellen. Die Außenseite der Wärmepumpe kann mit einem feuchten Tuch und einem Haushaltsreiniger abgewischt werden (Vorsicht: Verwenden Sie niemals sand-, soda-, säure- oder chloridhaltige Reinigungsmittel, da diese die Oberfläche beschädigen können).

Um Funktionsstörungen durch Ablagerungen im Titan-Wärmetauscher der Wärmepumpe zu vermeiden, ist darauf zu achten, dass der Wärmetauscher nicht verunreinigt wird (Wasseraufbereitungs- und Filtersystem erforderlich). Trotz des Auftretens von Betriebsstörungen durch Verunreinigungen sollte die Anlage wie unten beschrieben gereinigt werden.

(Achtung: die Lamellen des Röhrenwärmetauschers haben scharfe Kanten - Schnittgefahr!)

Reinigung der Rohre im Wärmetauscher

Die Verschmutzung der Rohrleitungen und des Wärmetauschers kann die Leistung des Titan-Wärmepumpen-Wärmetauschers verringern. In diesem Fall müssen die Rohrleitungen und der Wärmetauscher von einem Techniker gereinigt werden.

Verwenden Sie zur Reinigung nur Trinkwasser unter Druck.

Reinigung von Klimaanlage

Vor jeder neuen Heizperiode müssen der Lamellenwärmetauscher, das Gebläse und der Kondenswasserablauf von Verunreinigungen (Blätter, Zweige usw.) befreit werden. Solche Verschmutzungen können manuell mit Druckluft oder durch Spülen mit sauberem Wasser entfernt werden.

Möglicherweise müssen Sie zuerst die Geräteabdeckung und das Lufteinlassgitter entfernen.

ACHTUNG: Vergewissern Sie sich vor dem Öffnen des Geräts, dass alle Stromkreise von der Stromversorgung getrennt sind.

Um Schäden am Verdampfer und an der Kondensatbehälter zu vermeiden, dürfen keine harten oder scharfen Gegenstände zur Reinigung verwendet werden.

Bei extremen Witterungsbedingungen (z.B. Schneeverwehungen) kann es zu Eisbildung an den Zu- und Abluftgittern kommen. In diesem Fall sollte das Eis in der Nähe der Zu- und Abluftgitter entfernt werden, um einen minimalen Luftstrom zu gewährleisten.

Winterstillstand

Bei Frostgefahr nach Ende der Badesaison, wenn die Schwimmbadheizung ausgeschaltet ist und die Außentemperatur voraussichtlich unter die Betriebsgrenze fallen wird, sollte der Wasserkreislauf der Wärmepumpe vollständig entleert werden. Andernfalls sollte der Kunde geeignete bauliche Maßnahmen ergreifen, um die Wärmepumpe vor Frostschäden zu schützen.

Achtung: die Garantie deckt keine Schäden ab, die durch unsachgemäße Winterabstellmaßnahmen verursacht wurden.

PROBLEMLÖSUNG

Dieser Abschnitt enthält nützliche Informationen zur Identifizierung und Behebung einiger Probleme, die auftreten können. Bevor Sie mit der Fehlersuche beginnen, führen Sie eine gründliche Sichtprüfung der Anlage durch und suchen Sie nach offensichtlichen Mängeln wie losen Anschlüssen oder fehlerhafter Verkabelung.

Lesen Sie dieses Kapitel sorgfältig durch, bevor Sie sich an Ihren Händler vor Ort wenden, es wird Ihnen Zeit und Geld sparen.

	Bedingung	Ursache
Normaler Betrieb.	Ein weißes Aerosol oder Kügelchen wird freigesetzt. Ein zischendes Geräusch ist zu hören.	Der Luftzufuhrmotor hält automatisch an, damit die Abtauung erfolgen kann.
		Zu Beginn und am Ende des Abtauprozesses ist ein Geräusch aus dem 4-Wege-Ventil zu hören.
		Während des Betriebs oder kurz nach dem Abschalten ist ein Geräusch zu hören, das einem Wasserfluss ähnelt und in den ersten 2-3 Minuten lauter wird.
		Das leichte Zischgeräusch wird durch den Wärmetauscher bei Temperaturänderungen verursacht. Das Geräusch entsteht durch die Wärmeausdehnung und Kältekontraktion des Wärmetauschers.
Prüfen Sie wieder.	Stoppen des Betriebs oder Starten Prüfen Sie Automatisch.	Ob der Timer richtig eingestellt ist
		Vergewissern Sie sich, dass der Frostschutzmodus funktioniert
	Dass es nicht benutzt wurde	Prüfen Sie, dass die Stromversorgung nicht unterbrochen ist.
		Ob der manuelle Netzschalter ausgeschaltet ist
		Ob die Sicherung kaputt ist.
		Ob die Sicherheitseinrichtung funktioniert
		Ob der Timer eingestellt ist.
Ineffiziente Heizung.	Ob die Wasserzu- und -ableitungen verstopft sind.	

Fehler-/Sicherheitscodelisten

Fehler-/Sicherheitscodes	Details	Beschreibung
EF	EF	Wasserdurchflussstörung
EL	EL	Kommunikationsstörung zwischen Steuereinheit und Platine
Ed	Ed	Kommunikationsstörung zwischen Platine und Reglerplatine (reserviert)
EII	EII	Störung des Wasservorlauftemperatursensors
EE	EE	Störung EEprom
E4	E4	Ausfall des Kühlrohr-Temperatursensors
E12	E12	Ausfall des Abflusswasser-Temperatursensors
E13	E13	Ausfall des Verflüssiger-Temperatursensors
E14	E14	Ausfall des Außentemperatursensors
E15	E15	Ausfall des Abflusswasser-Temperatursensors
E17	E17	Ausfall des Wasserströmungsschalters
E9	E9	EEprom-Ausfall (Reserviert)
E7	E21	Überstromschutz des Lüftermotors
	E22	Modulschutz des Lüftermotors
	E23	Keine Drehzahlregelung des Lüftermotors
	E24	Schutz des Lüftermotor bei Drehzahl Null s
	E25	Überstromschutz des Lüftermotors
	E27	Ausfall des Strommesskreises des Lüftermotors
	E28	Fehlender Schutz Phase der Stromversorgung des Lüftermotors
	E29	Ausfall des Anlaufs des Lüfters
PF	H32	Überstromschutz des PFC
	H33	Überstromschutz der PFC-Komponenten
	H34	Ausfall des PFC-Stroms
P31	P31	Schutz gegen Unterdruck
P30	P30	Schutz gegen Überdruck
/	P20	Schutz gegen übermäßige Temperaturdifferenz zwischen ein- und austretendem Wasser.
/	P21	Schutz gegen Überschwingen der niedrigen Temperatur im Unterkühlungsmodus
/	P22	Schutz der Flüssigkältemittelleitungen gegen Überschwingen der niedrigen Temperatur

Fehler-/Sicherheitscodes	Details	Beschreibung
/	P23	Kondensatorschutz gegen Überschreitung der Höchsttemperatur
/	P24	Schutz gegen niedrige Umgebungstemperatur
/	P25	Schutz gegen Überschreitung der Höchsttemperatur im Auslass
/	P26	IPM-Schutz gegen Überschreitung der Höchsttemperatur
/	P27	Schutz gegen anormale Temperaturdifferenz zwischen ein- und ausgehendem Wasser.
/	P8	Fernabschaltung
P11	P11	Schutz vor zu niedriger DC-Netzspannung
P12	P12	Schutz vor zu hoher DC-Netzspannung
/	PC	Stromschutz der gesamten Anlage
P4	H11	Überstromschutz des Verdichters
	H12	IPM-Schutz
	H13	außer Drehzahlregelung des Verdichtermotors
	H14	Schutz des Verdichtermotors gegen Null-Geschwindigkeit
	H15	Überstromschutz des Verdichters
	H17	Ausfall des Strommesskreises des Gebläsemotors
	H18	Schutz bei fehlender Phase der Verdichterstromversorgung

Anmerkungen:

1. Die Fehler-/Schutzcodes werden auf dem Display der Steuereinheit angezeigt. \ bedeutet, dass die Steuereinheit keinen Code anzeigt, da diese Schutzvorrichtungen normal sind.
2. Diese Details werden manuell überprüft. Drücken Sie die Modustaste und die Verringerungstaste gleichzeitig, um den Code für die Fehlerbehebung abzufragen.

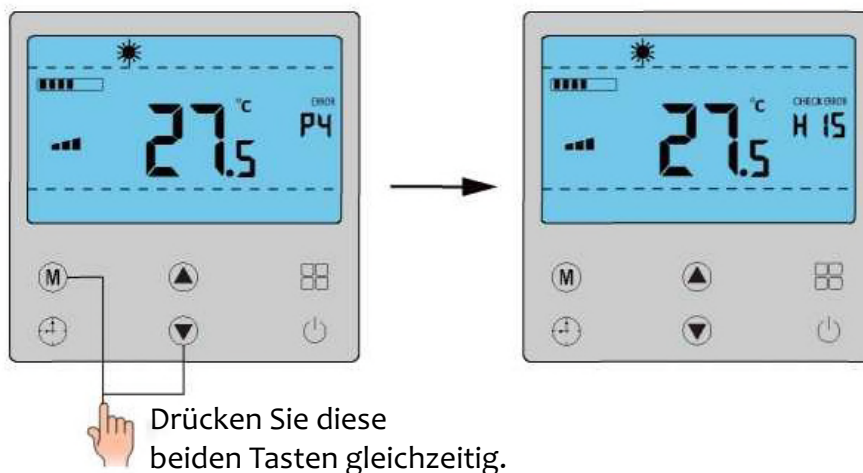

Die folgenden Anweisungen könnten Ihnen bei der Lösung Ihres Problems helfen. Wenn Sie das Problem nicht lösen können, wenden Sie sich an Ihren Installateur/Händler vor Ort.

WIFI-STEUERUNG

Installation der Anwendung

Suchen Sie nach der Applikation Smart Life-Smart Living im App Store für iOS oder im Google Play Store für Android. Herunterladen und installieren.

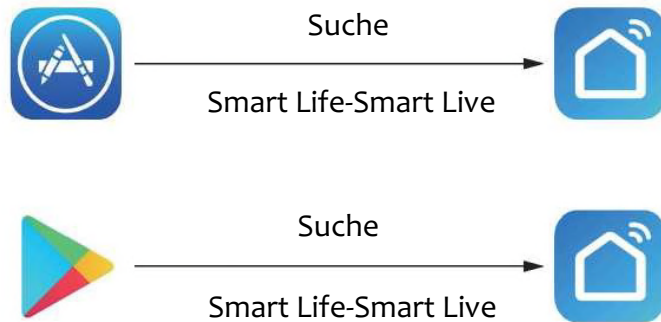

Registration

Starten Sie die Applikation und registrieren Sie sich. Passwörter zum Merken.

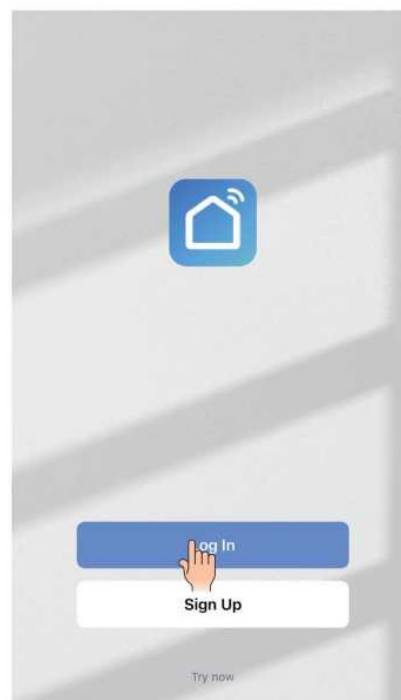
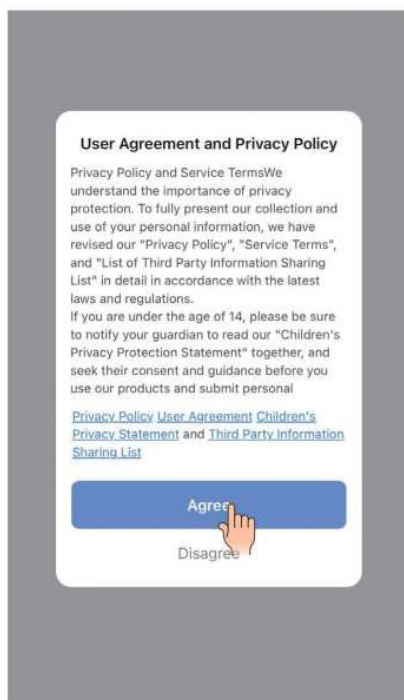

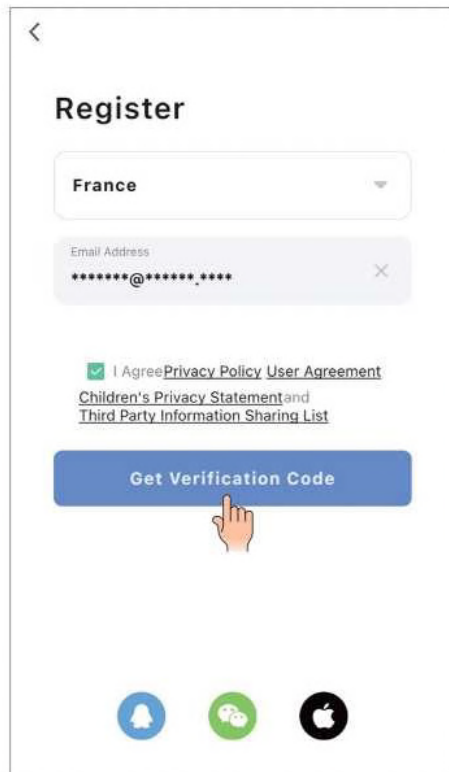

Einloggen

Geben Sie nach der Registrierung Ihr Konto und Ihr Passwort ein und melden Sie sich auf der Willkommensoberfläche an.

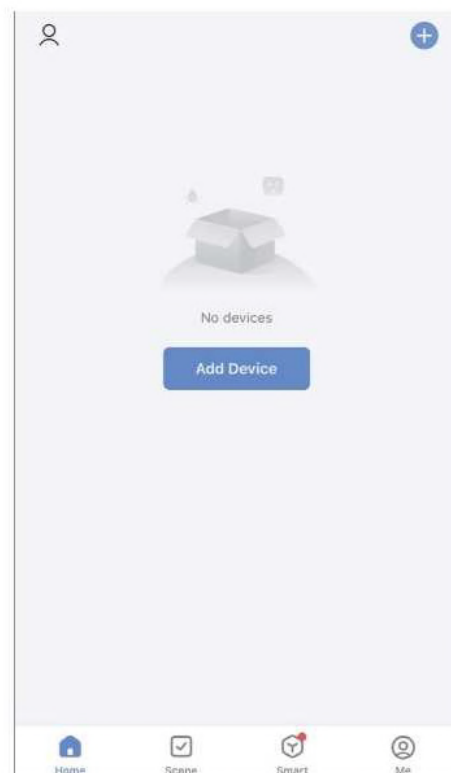
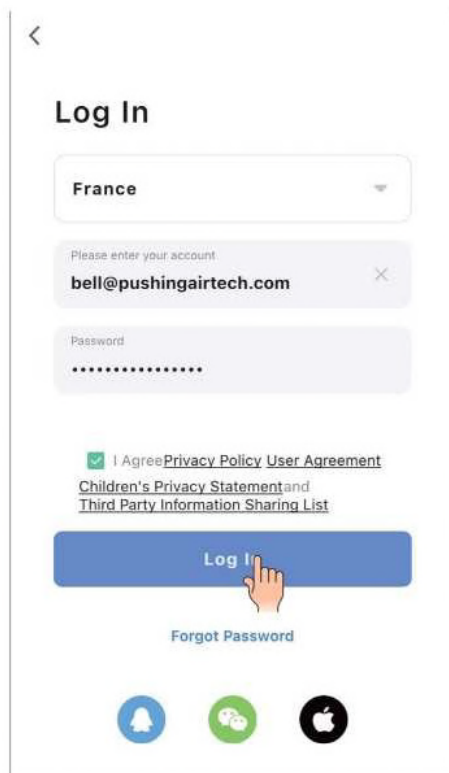

Hinzufügen eines Geräts

Tippen Sie auf die Taste oder das Icon Gerät hinzufügen . In der nächsten Schnittstelle wählen Sie zunächst "Large Home Appliances" im linken Panel und dann "Smart Heat Pump (Wi-Fi)".

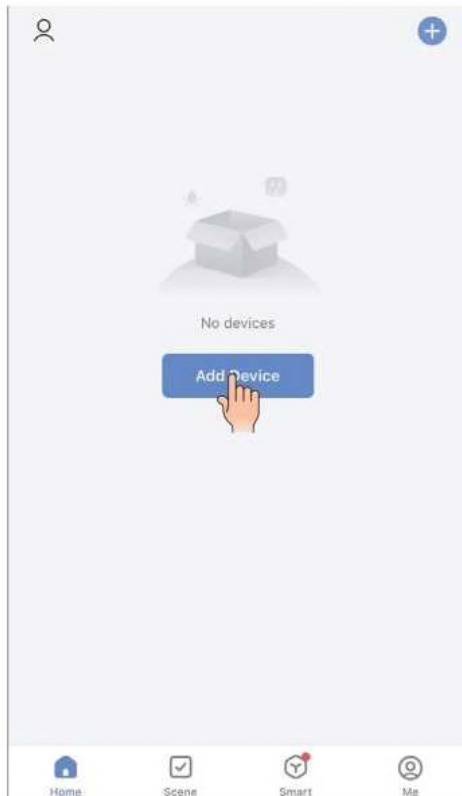

Stellen Sie eine Wi-Fi-Verbindung zwischen Ihrem Mobiltelefon und dem Router her. Sobald die Wi-Fi-Verbindung hergestellt ist, wählen Sie das 2,4-GHz-Wi-Fi-Netzwerk aus und geben Sie das Wi-Fi-Passwort in der folgenden Maske ein. Tippen Sie abschließend auf "Next".

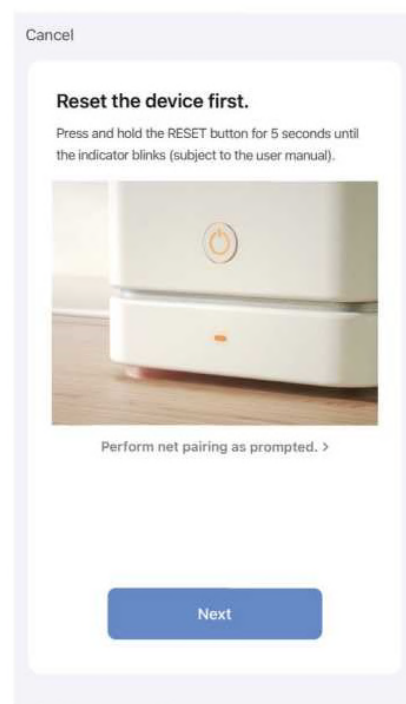
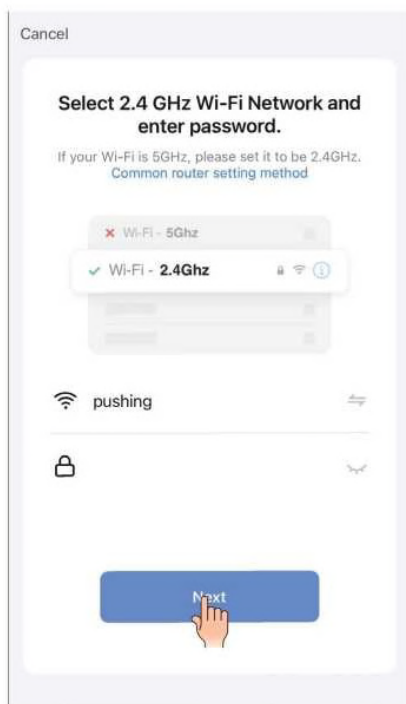

Anmerkungen:

Der Wi-Fi-Name darf nur Buchstaben oder Ziffern enthalten, sonst schlägt die Wi-Fi-Verbindung fehl.

Schalten Sie die Wärmepumpe ein, indem Sie die Ein-/Auschalttaste an der Steuereinheit drücken. Drücken Sie die Funktions- und die Timer-Taste für 3 Sekunden.

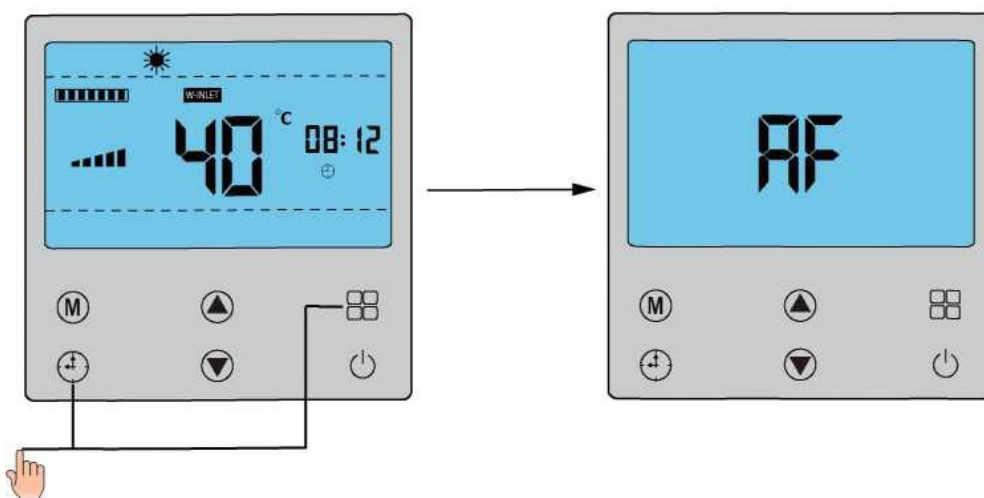

Sobald die Steuereinheit konfiguriert ist, klicken Sie auf der Schnittstelle der Handy-Applikation auf die Schaltfläche "Next". Wählen Sie in der folgenden Schnittstelle "Blink Slowly".

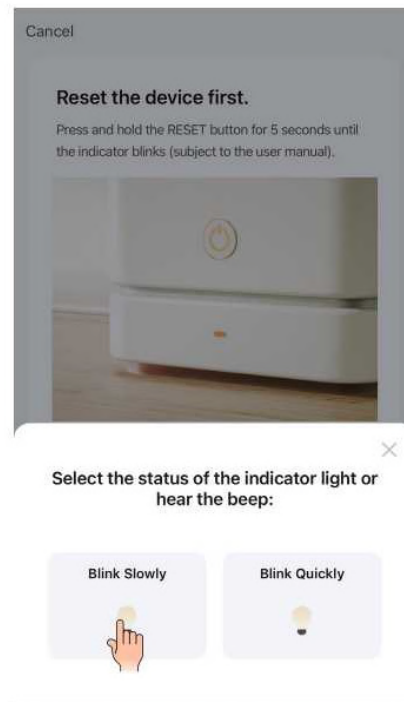
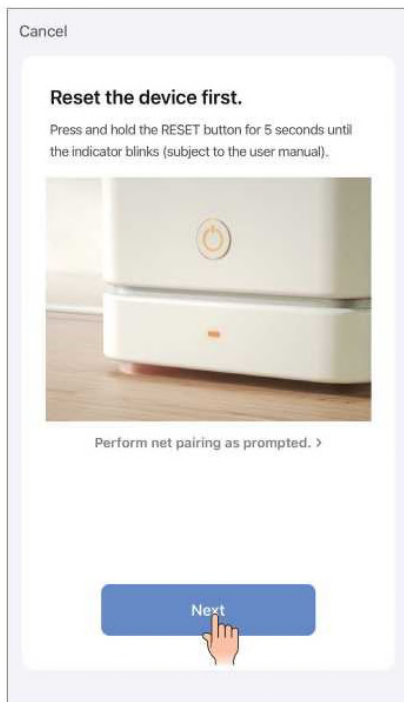

Drücken Sie in der folgenden Schnittstelle auf das Bedienfeld "Go to Connect". Die Schnittstelle navigiert zur Seite mit den WLAN-Einstellungen des Mobiltelefons. Wählen Sie den WLAN-Eintrag mit dem Namen SmartLife-**** und drücken Sie darauf. Verbinden Sie das WLAN.

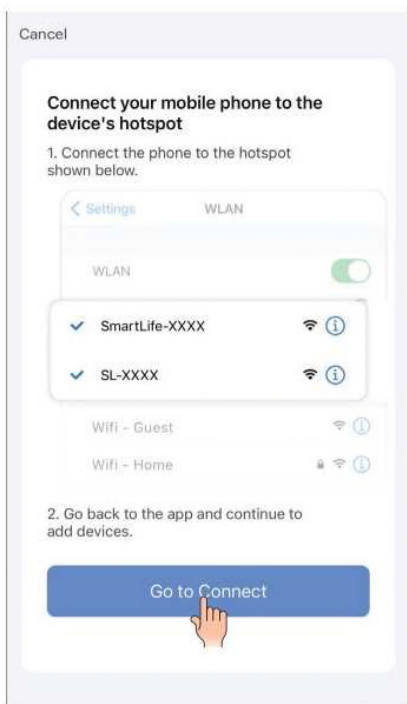



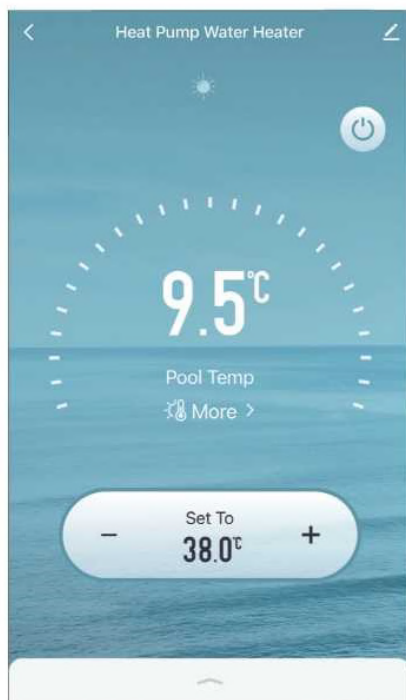
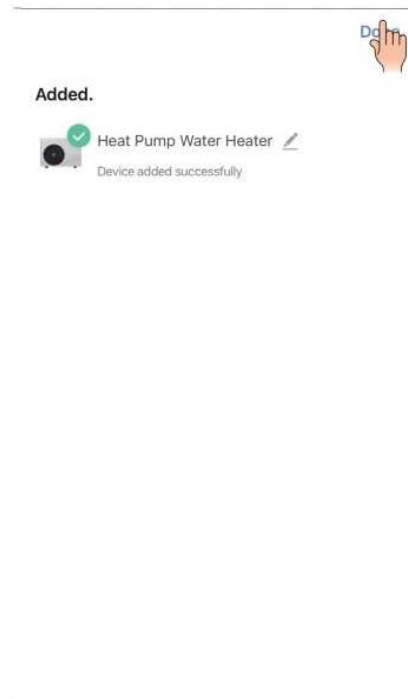
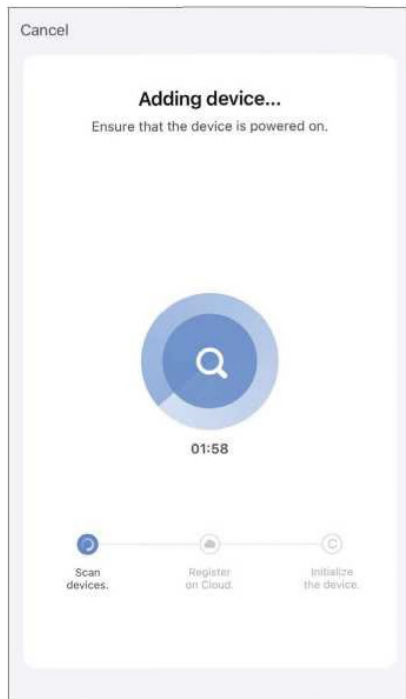

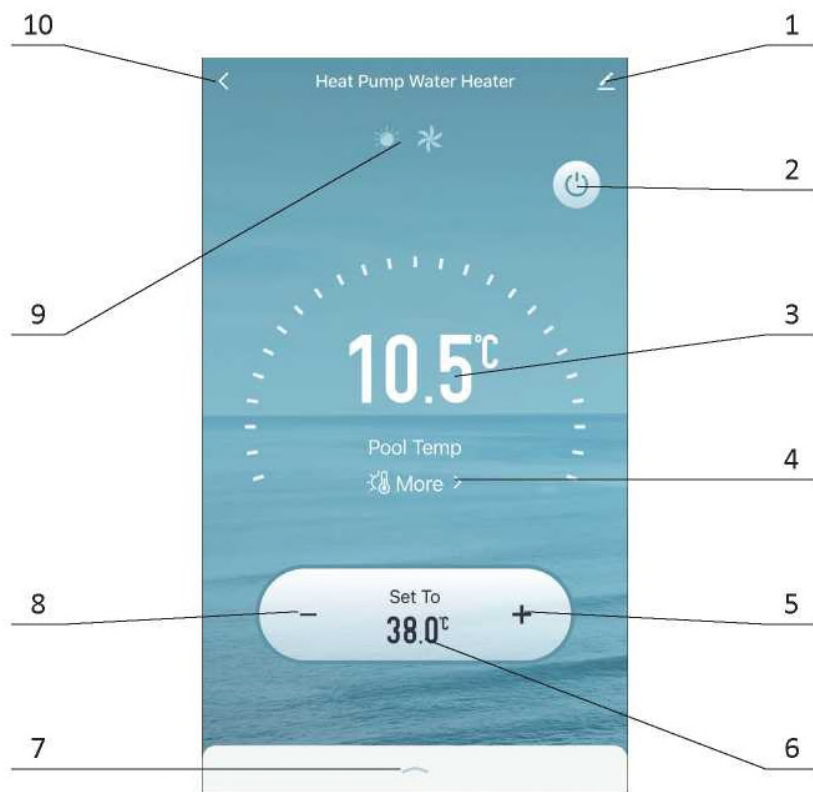

Sobald die Verbindung hergestellt ist, kehren Sie zur Anwendung Smart Life zurück. Die Applikation fügt die Pool-Wärmepumpe automatisch zur Schnittstelle "Gerät hinzufügen" hinzu. Wenn Sie mit dem Hinzufügen fertig sind, klicken Sie auf die Schaltfläche "Done". Die Wi-Fi-Konfiguration ist damit abgeschlossen.



Verwendung



Posten	Beschreibung	
1		Taste Bearbeiten Klicken Sie darauf, um die Poolwärmepumpe umzubenennen.
2		Ein/Aus-Taste Dient zum Ein- und Ausschalten der Poolwärmepumpe.
3	10.5°C	Wert der Pooltemperatur Dies ist die aktuelle Temperatur im Pool.
4		Taste für ausführlichere Informationen Wenn diese Taste angeklickt wird, wird die Wasserein und auslaufftemperatur angezeigt und die Temperatureinheit °C/°F umgeschaltet.
5	+	Schaltfläche "Erhöhen" Mit dieser Funktion wird die Temperatur eingestellt.

Posten		Beschreibung
6	Set To 38.0°C	Temperatur-Sollwert Dies ist die eingestellte Temperatur.
7		Funktionstaste Klicken Sie darauf, um Betriebsmodus auszuwählen, den Timer ein-/auszuschalten usw.
8		Taste "Verringern" Dient zur Einstellung der Temperatur
9		Icon für den Arbeitsstatus Zeigt den Betriebsstatus der Poolwärmepumpe an.
10		Zurück-Taste Klicken Sie auf, um zur Begrüßungsfläche zurückzukehren.

Modus-Einstellungen

Klicken Sie auf die Funktionstaste. Klicken Sie auf die Taste Modus, um den gewünschten Betriebsmodus auszuwählen.

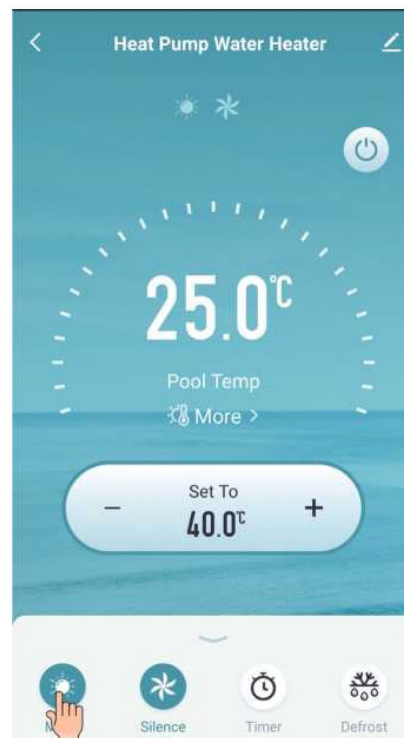
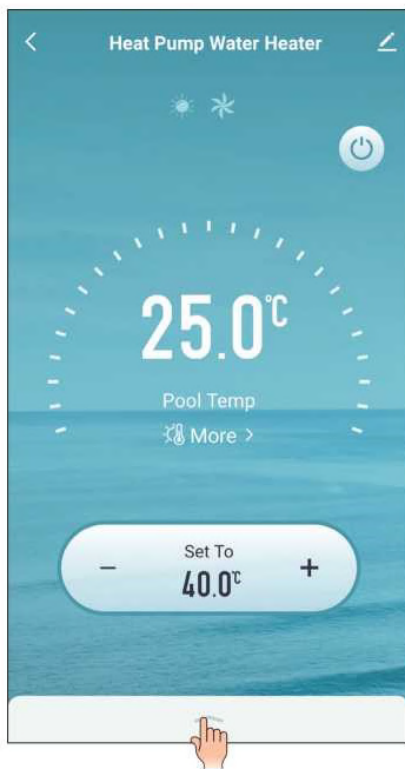

Im Menü gibt es insgesamt vier Modi: Auto, Cooling, Heating und SPA. Klicken Sie auf und wählen Sie die gewünschte Betriebsart.

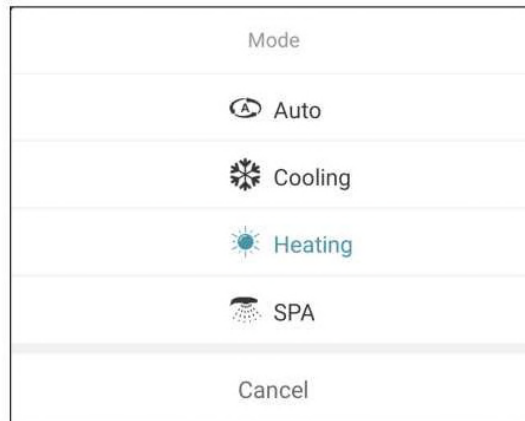

Einstellung des stillen Modus

Klicken Sie auf die Funktionstaste. Durch Klicken auf die Taste Stiller Modus stellen Sie die Funktion Stiller Modus ein.

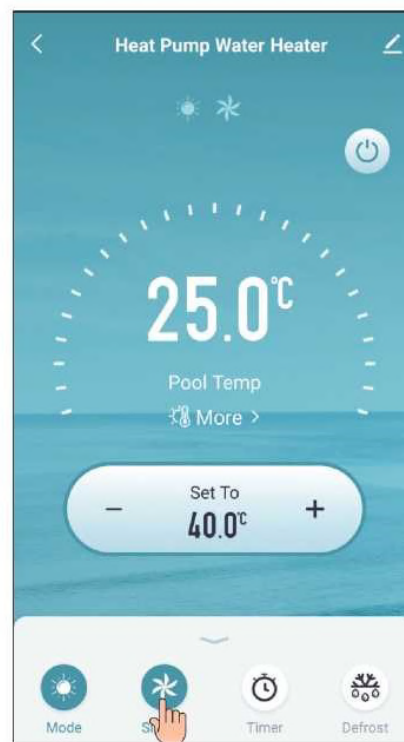
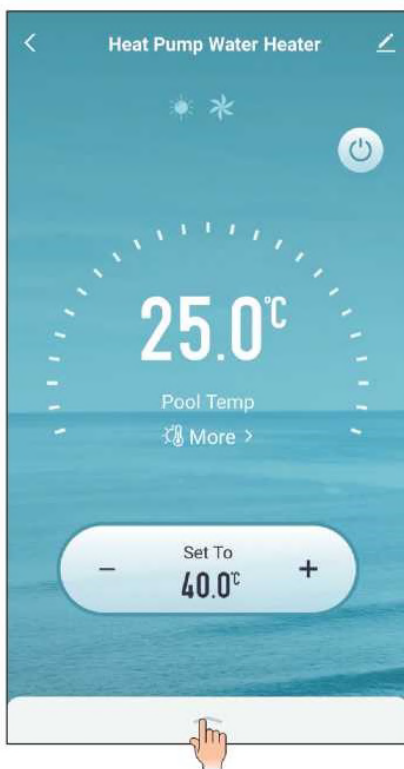

Im Menü Silence gibt es zwei Stummschaltungsfunktionen.

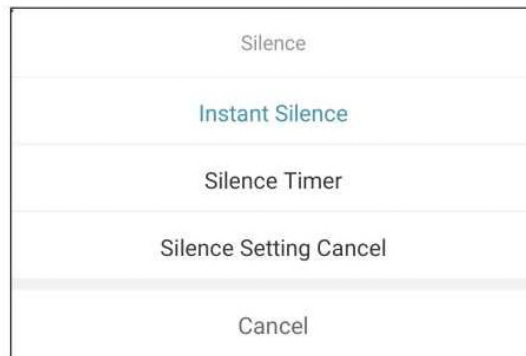

Instant Silence

Wenn Sie diese Option wählen, arbeitet die Poolwärmepumpe mit der geräuscharmen Funktion.

Silence Timer

Wenn diese Option ausgewählt ist, können Sie den Timer zum Ein- und Ausschalten des geräuschlosen Modus einstellen. Je nach Einstellung arbeitet die Pool-Wärmepumpe mit oder ohne Funktion des stillen Modus.

Silence Setting Cancel

(Stilleinstellung abbrechen) Wenn Sie alle Stilleinstellungen abbrechen möchten, klicken Sie auf diese Taste.

Timer-Einstellungen

Klicken Sie auf die Funktionstaste. Klicken Sie auf die Schaltfläche "Timer", um den Timer ein-/auszuschalten.

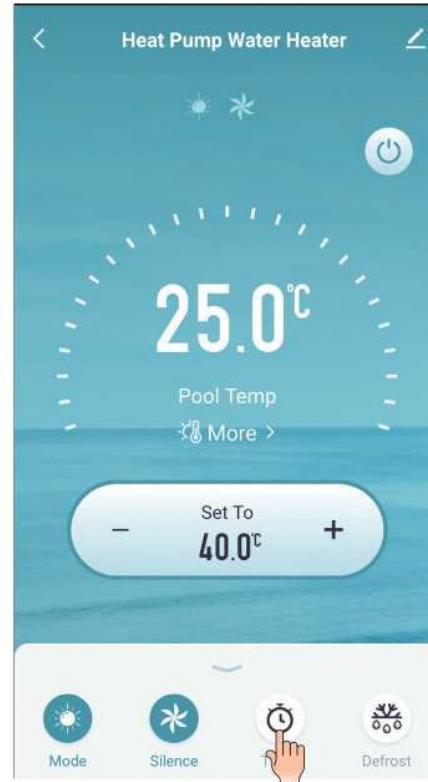
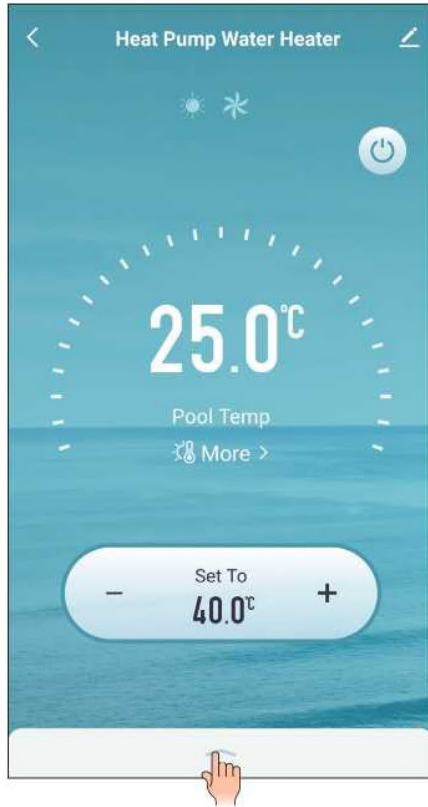

Einstellungen für das Abtauen

Klicken Sie auf die Funktionstaste. Klicken Sie auf die Schaltfläche Abtauen, um den manuellen Betrieb der Pool-Wärmepumpe im Abtaubetrieb zu starten.

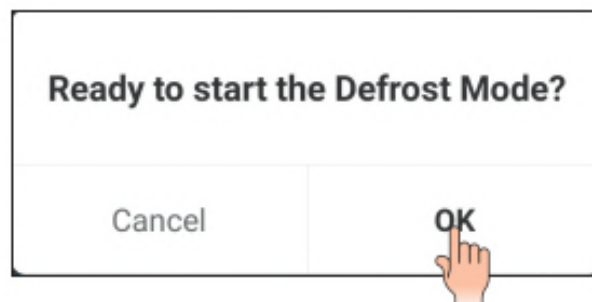
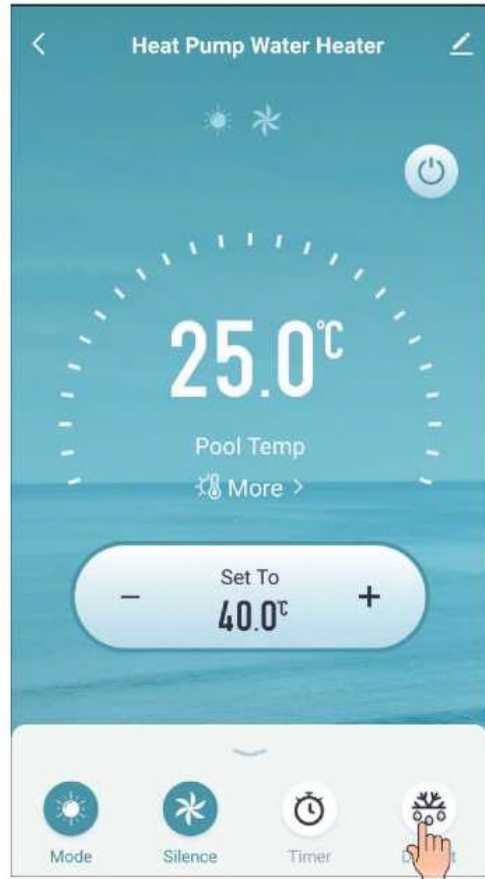
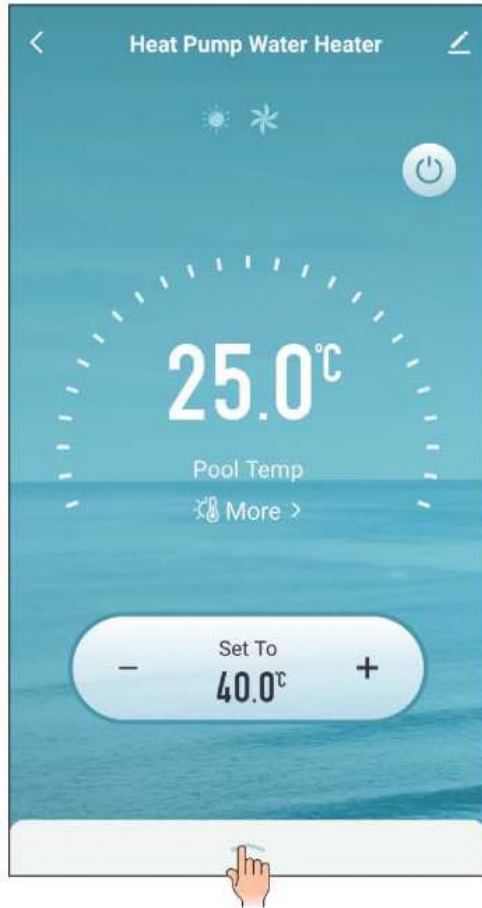

Sind Sie bereit, den Abtaumodus zu starten?

TECHNISCHE DATEN

Modell		WE-07	WE-09
Bedingung 1: (A26°C, RH70% / W26°C/28°C)	Heizleistung (kW)	1,63 - 7,25	1,98 - 9,25
	COP	11,64 - 6,20	13,20 - 7,28
Bedingung 2: (A15°C, RH70% / W26°C/28°C)	Heizleistung (kW)	1.50 - 5,87	1,84 - 7,71
	COP	8,33 - 5,34	8,00 - 5,67
Bedingung 3: (A 35 °C, / W 28 °C/26 °C)	Kühlleistung, kW	1,70 - 3,65	1,80 - 4,60
	EER	7,73 - 4,51	6,43 - 3,83
Stromversorgung		220-240 V~ / 1 Ph / 50(60) Hz	
Wasserdurchfluss, m3/h		3 - 4	3 - 5
Betriebstemperaturbereich		+8 °C - 43 °C	
Empfohlene Beckengröße (isothermische Abdeckung bei Nacht), m3		15 - 30	20 - 40
Kältemittel R32, kg		0,8	0,8
Ventilatormotor Typ		Bürstenloser Gleichstrommotor	
Steuerungstyp		Elektronisches Expansionsventil	
Wasserseitiger Wärmetauscher		Titanwärmetauscher, Titanrohr mit PVC-Mantel	
Schalldruckwert, dB(A)		44	47
Wasseranschluss, mm		Φ50	
Steuereinheit		LCD, eingebautes Wi-Fi-Modul	
Abmessungen des Geräts/Verpackung (DxHxV), mm		865x400x665 / 985x403x820	
Netto-/Bruttogewicht, kg		41.3 / 53.4	41.3 / 53.4

TECHNISCHE DATEN

Modell		WE-12	WE-14
Bedingung 1: (A26°C, RH70% / W26°C/28°C)	Heizleistung (kW)	2,72 - 12,20	3,41 - 14,33
	COP	15,10 - 6,47	15,50 - 6,15
Bedingung 2: (A15°C, RH70% / W26°C/28°C)	Heizleistung (kW)	2,51 - 10,35	3,28 - 12,25
	COP	9,30 - 6,10	8,41 - 5,40
Bedingung 3: (A 35 °C, / W 28 °C/26 °C)	Kühlleistung, kW	2,45 - 7,10	3,20 - 7,90
	EER	7,42 - 4,47	7,44 - 4,39
Stromversorgung		220-240 V~ / 1 Ph / 50(60) Hz	
Wasserdurchfluss, m3/h		4 - 6	5 - 7
Betriebstemperaturbereich		+8°C - 43 °C	
Empfohlene Beckengröße (isothermische Abdeckung bei Nacht), m3		25 - 50	30 - 60
Kältemittel R32, kg		1,3	1,3
Ventilatormotor Typ		Bürstenloser Gleichstrommotor	
Steuerungstyp		Elektronisches Expansionsventil	
Wasserseitiger Wärmetauscher		Titanwärmetauscher, Titanrohr mit PVC-Mantel	
Schalldruckwert, dB(A)		48	48
Wasseranschluss, mm		Φ50	
Steuereinheit		LCD, eingebautes Wi-Fi-Modul	
Abmessungen des Geräts/Verpackung (DxHxV), mm		990x425x670 / 1120x452x845	
Netto-/Bruttogewicht, kg		53.0 / 70.0	53.0 / 70.0

TECHNISCHE DATEN

Modell		WE-17	WE-21
Bedingung 1: (A26°C, RH70% / W26°C/28°C)	Heizleistung (kW)	4,33 - 17,45	4,80 - 21,15
	COP	14,43 - 6,08	14,55 - 6,39
Bedingung 2: (A15°C, RH70% / W26°C/28°C)	Heizleistung (kW)	4,01 - 14,92	4,30 - 17,00
	COP	8,18 - 5,57	8,60 - 5,90
Bedingung 3: (A 35 °C, / W 28 °C/26 °C)	Kühlleistung, kW	3,90 - 9,80	4,30 - 11,55
	EER	7,65 - 4,05	7,68 - 4,43
Stromversorgung		220-240 V~ / 1 Ph / 50(60) Hz	
Wasserdurchfluss, m3/h		6-8	7 - 9
Betriebstemperaturbereich		+8°C - 43 °C	
Empfohlene Beckengröße (isothermische Abdeckung bei Nacht), m3		35 - 70	40 - 80
Kältemittel R32, kg		1,5	2,1
Ventilatormotor Typ		Bürstenloser Gleichstrommotor	
Steuerungstyp		Elektronisches Expansionsventil	
Wasserseitiger Wärmetauscher		Titanwärmetauscher, Titanrohr mit PVC-Mantel	
Schalldruckwert, dB(A)		48	53
Wasseranschluss, mm		Φ50	
Steuereinheit		LCD, eingebautes Wi-Fi-Modul	
Abmessungen des Geräts/Verpackung (DxHxV), mm		990x425x670 / 1120x452x845	1085x480x725 /1180x500x880
Netto-/Bruttogewicht, kg		57.0 / 73.7	77.0 / 94.8

TECHNISCHE DATEN

Modell		WE-23	WE-25
Bedingung 1: (A26°C, RH70% / W26°C/28°C)	Heizleistung (kW)	5,71 - 23,00	6,20 - 25,15
	COP	15,03 - 6,08	14,42 - 6,16
Bedingung 2: (A15°C, RH70% / W26°C/28°C)	Heizleistung (kW)	5,33 - 18,55	5,90 - 21,26
	COP	8,33 - 5,04	8,58 - 5,59
Bedingung 3: (A 35 °C, / W 28 °C/26 °C)	Kühlleistung, kW	5,30 - 13,10	5,80 - 14,00
	EER	7,26 - 3,92	7,25 - 4,14
Stromversorgung		220-240 V~ / 1 Ph / 50(60) Hz	
Wasserdurchfluss, m3/h		8 - 10	8 - 11
Betriebstemperaturbereich		+8 °C - 43 °C	
Empfohlene Beckengröße (isothermische Abdeckung bei Nacht), m3		60 - 100	65 - 110
Kältemittel R32, kg		2,1	2,1
Ventilatormotor Typ		Bürstenloser Gleichstrommotor	
Steuerungstyp		Elektronisches Expansionsventil	
Wasserseitiger Wärmetauscher		Titanwärmetauscher, Titanrohr mit PVC-Mantel	
Schalldruckwert, dB(A)		53	54
Wasseranschluss, mm		Φ50	
Steuereinheit		LCD, eingebautes Wi-Fi-Modul	
Abmessungen des Geräts/Verpackung (DxHxV), mm		1085x480x725 / 1180x500x880	
Netto-/Bruttogewicht, kg		77.0 / 94.8	77.0 / 94.8

WIEDERVERWERTUNG

ÖKOLOGISCHE INFORMATIONEN

Diese Anlage enthält fluorierte Treibhausgase, die unter das Kyoto-Protokoll fallen. Es sollte nur von fachmännisch geschultem Personal gewartet oder demontiert werden.

Diese Anlage enthält das Kältemittel R32 in der in der Spezifikation angegebenen Menge. Geben Sie kein R32 in die Luft ab: R32 ist ein fluoriertes Treibhausgas mit einem Treibhauspotenzial (GWP) = 675.

ENTSORGUNGSBEDARF

Die Demontage des Geräts, die Behandlung des Kältemittels, des Öls und anderer Teile muss in Übereinstimmung mit den einschlägigen örtlichen und nationalen Rechtsvorschriften erfolgen.



Ihr Produkt ist mit diesem Symbol gekennzeichnet. Das bedeutet, dass elektrische und elektronische Produkte nicht mit unsortiertem Hausmüll vermischt werden dürfen.

Versuchen Sie nicht, das System selbst zu demontieren: Die Demontage des Systems, die Behandlung des Kältemittels, des Öls und anderer Teile muss von einem qualifizierten Installateur in Übereinstimmung mit den einschlägigen lokalen und nationalen Rechtsvorschriften durchgeführt werden.

ES GIBT DREI MÖGLICHKEITEN:

1. ihre Entsorgung bei einem örtlichen Recyclingzentrum
2. Übergeben Sie sie an eine soziale Einrichtung, die es repariert und wieder in den Verkehr bringt.
3. Bringen Sie sie zum Wärmepumpenhändler gegen Einkauf von neuer zurück

